



TOOLER

WWW.TOOLER.COM

OFFLINE KIADÁS





















*Szerszámbeszerezés
egyszerűen!*

2025 **PROMO** **NÉLKÜLÖZHETETLEN**
03.-08. **PROMO** **TERMÉKEK**

Az akció 2025. augusztus 31-ig érvényes!

 GRANTOOL 

Kiemelt ajánlataink

 -66% NEW CENTURY 4 élű KMF maró P, K, H anyagokhoz	 -66% NEW CENTURY 2 élű KMF gömbmaró P, K, H anyagokhoz	 -71% NEW CENTURY Változó élelmedés rövid kivitel	 -51% Extra diszkont 3 élű KMF alumaró Tükörsíma felület	 -61% NEW CENTURY 2 élű KMF marók bordamaráshoz
G9F42 2. oldal	G9F44 2. oldal	G9J64 / G9J65 3. oldal	E5E50 / E5E49 4. oldal	G9J61 / G9J62 5. oldal
 -63% NEW CENTURY Univerzális fúrás 3xD	 -77% A legnépszerűbb bevonatos gyorsacél fúrónk	 -51% Extra diszkont Univerzális menetfúró zsácfuratokhoz	 -43% Extra diszkont KMF menetmaró (M) mini kivitelben	 -35% 90°-os KMF élettörők
DH223 7. oldal	DLGP195 9. oldal	TD804 11. oldal	MTS ISO 14. oldal	5501R90*FM / 5601R90*FM 16. oldal
 -52% Mennyiségi kedvezmény Acélok és öntöttvasak megmunkálásához	 -49% Mennyiségi kedvezmény Acélok és öntöttvasak megmunkálásához	 -46% Mennyiségi kedvezmény Alumíniumok megmunkálásához	 SYMX lapkás fúró	 Beszúrás és leszúrás
CNMG-DF-DM/-DR 18. oldal	WNMG-DF-DM/-DR 20. oldal	DCGX-LC/-LH 21. oldal	YGSY* + SYMX 23. oldal	TD* + YT*/R/L 26. oldal
 Síkmarás (45°) SNMX lapkával	 Síkmarás (45°) SNEG lapkával	 90°-os vállmarás APKT16 lapkával	 90°-os vállmarás WNEX lapkával	 High Feed marás ENMX lapkával
F45-SNMX + SNMX 33. oldal	FMA11 + SNEG 35. oldal	EMP01/02 + APKT16 43. oldal	F90/E90-WN + WNEX 45. oldal	FHF/EHF-ENMX + ENMX 47. oldal

Szerszámbeszerzés egyszerűen!

Több, mint 80.000 forgácsoló szerszám és befogástechnikai termék.

5+1 dolog amit kedvelni fogsz a TOOLER-en:

1. Mit? Milyet? Mekkora? Mikorra? Mennyiért?

Összegyűjtjük az összes információt, hogy egyszerűen és gyorsan tudj dönteni...

2. Mindig aktuális szállítás idő és raktárkészlet információ

Kiszámoljuk és megmutatjuk, hogy pontosan mikor lehet nálad a termék...

3. Vásárlási előzmények

TALÁLD MEG KÖNNYEN, amit már vettél...

Raktáron 2 db
személyes átvétellel 2024-02-26 16:00 óráig
futárral kiszállítva 2024-02-28

EU Raktáron 6 db
személyes átvétellel
2024-02-28 14:00 órától
futárral kiszállítva 2024-02-29

DL504115 (1)
Utolsó vásárlás: 2017-01-30

DL504120 (1)
Utolsó vásárlás: 2017-01-30

 Már vettem ilyet

4. Termékek és termékcsoportok könnyű összehasonlítása

Hogy gyorsan megtaláld miben különböznek, vagy hasonlítanak...

Poszter nézet - táblázatos nézet - csoport nézet - cikk nézet





5. Több száz folyamatosan

frissülő akció, hét akció típus

Hogy a legjobb áron tudj vásárolni...

+1 TAG-ek, saját megjegyzések és

kedvencek használata
Hogy a termékeknél mindig lásd a számodra fontos információkat...

 Akciós  Már vettem ilyet  Megjegyzés

 Kedvenc

Regisztrálj
MOST!

ÚJDONSÁG - Online ügyintézés

ÜGYEIM

- Ajánlatok megrendelése
- Rendelések nyomon követése
- Szállítási határidők ellenőrzése
- Vásárlási előzmények, saját cikkszámú termékek elérése
- Aktuális bizonylatok megtekintése

A feltüntetett árak nettó árak, melyek nem tartalmazzák a 27%-os ÁFÁ-t!



NC-Mill 2 élű, sarkos KMF maró, rövid kivitel

NEW CENTURY G9F41 • NC-Mill

30° COATING CARBIDE PLAIN DIN 6535 HA h6 0~0.03

Megnevezés	Átmérő mm	Szárátmérő mm	Élhossz mm	Teljes hossz mm	Akciós Ár
G9F41010N	1	4	3	50	€4,78
G9F41999N	1.5	4	4	50	€5,27
G9F41020N	2	4	6	50	€4,78
G9F41998N	2.5	4	8	50	€5,27
G9F41030N	3	4	8	50	€4,78
G9F41997N	3.5	4	10	50	€5,27
G9F41040N	4	4	11	50	€4,78
G9F41996N	4.5	4.5	12	50	€6,23
G9F41050N	5	6	13	50	€6,65
G9F41995N	5.5	5.5	15	50	€6,82
G9F41060N	6	6	16	50	€6,65
G9F41994N	7	7	20	60	€10,52
G9F41080N	8	8	20	60	€10,77
G9F41993N	9	9	20	60	€15,87
G9F41100N	10	10	25	75	€16,22
G9F41120N	12	12	32	75	€22,23
G9F41140N	14	14	32	75	€31,60
G9F41160N	16	16	32	75	€41,51
G9F41200N	20	20	32	100	€70,33

NC-Mill 3 élű, sarkos KMF maró, rövid kivitel

NEW CENTURY G9F43 • NC-Mill

30° COATING CARBIDE PLAIN DIN 6535 HA h6 0~0.03

Megnevezés	Átmérő mm	Szárátmérő mm	Élhossz mm	Teljes hossz mm	Akciós Ár
G9F43010N	1	4	3	50	€4,78
G9F43020N	2	4	6	50	€4,78
G9F43030N	3	4	8	50	€4,78
G9F43040N	4	4	11	50	€4,78
G9F43050N	5	6	13	50	€6,65
G9F43060N	6	6	16	50	€6,65
G9F43080N	8	8	20	60	€10,77
G9F43100N	10	10	25	75	€16,22
G9F43120N	12	12	32	75	€22,23
G9F43140N	14	14	32	75	€31,60
G9F43160N	16	16	32	75	€41,51
G9F43200N	20	20	32	100	€70,33



NC-Mill 4 élű, sarkos KMF maró, rövid kivitel

NEW CENTURY G9F42 • NC-Mill

30° COATING CARBIDE PLAIN DIN 6535 HA h6 0~0.03

Megnevezés	Átmérő mm	Szárátmérő mm	Élhossz mm	Teljes hossz mm	Akciós Ár
G9F42010N	1	4	3	50	€4,78
G9F42999N	1.5	4	4	50	€5,27
G9F42020N	2	4	6	50	€4,78
G9F42998N	2.5	4	8	50	€5,27
G9F42030N	3	4	8	50	€4,78
G9F42997N	3.5	4	10	50	€5,27
G9F42040N	4	4	11	50	€4,78
G9F42996N	4.5	4.5	12	50	€6,23
G9F42050N	5	6	13	50	€6,65
G9F42060N	6	6	16	50	€6,65
G9F42995N	7	7	20	60	€10,52
G9F42080N	8	8	20	60	€10,77
G9F42994N	9	9	20	60	€15,87
G9F42100N	10	10	25	75	€16,22
G9F42120N	12	12	32	75	€22,23
G9F42140N	14	14	32	75	€31,60
G9F42160N	16	16	32	75	€41,51
G9F42200N	20	20	32	100	€70,33

NC-Mill 2 élű, gömbvégű KMF maró, rövid kivitel

NEW CENTURY G9F44 • NC-Mill

30° COATING CARBIDE PLAIN DIN 6535 HA h6 0~0.03

Megnevezés	Rádiusz mm	Átmérő mm	Szárátmérő mm	Élhossz mm	Teljes hossz mm	Akciós Ár
G9F44020N	R1	2	4	5	50	€6,28
G9F44030N	R1.5	3	4	6	50	€6,28
G9F44040N	R2	4	6	8	50	€7,42
G9F44050N	R2.5	5	6	10	50	€7,42
G9F44060N	R3	6	6	12	50	€7,42
G9F44080N	R4	8	8	14	60	€12,34
G9F44100N	R5	10	10	20	75	€19,72
G9F44120N	R6	12	12	24	75	€25,32
G9F44160N	R8	16	16	32	75	€42,52
G9F44200N	R10	20	20	32	75	€65,51



NC-Mill Heavy Cutting 4 élű, sarkos KMF maró, rövid kivitel

NEW CENTURY G9J64 / G9J65 • NC-Mill Heavy Cutting

35/37° COATING DIN 6527 CARBIDE h5 0~0.03

HPC

Megnevezés	Hengeres	Weldon	Átmérő mm	Szárátmérő mm	Élhossz mm	Teljes hossz mm	Akciós Ár
G9J64030	G9J65030		3	6	5	50	€8,16
G9J64040	G9J65040		4	6	8	54	€8,16
G9J64050	G9J65050		5	6	9	54	€8,16
G9J64060	G9J65060		6	6	10	54	€8,16
G9J64080	G9J65080		8	8	12	58	€11,54
G9J64100	G9J65100		10	10	14	66	€17,15
G9J64120	G9J65120		12	12	16	73	€25,12
G9J64160	G9J65160		16	16	22	82	€46,03
G9J64200	G9J65200		20	20	26	92	€67,93

NC-Mill Heavy Cutting 4 élű, sarkos KMF maró, hosszú kivitel

NEW CENTURY G9J66 / G9J67 • NC-Mill Heavy Cutting

35/37° COATING DIN 6527 CARBIDE h5 0~0.03

HPC

Megnevezés	Hengeres	Weldon	Átmérő mm	Szárátmérő mm	Élhossz mm	Teljes hossz mm	Akciós Ár
G9J66030	G9J67030		3	6	8	57	€8,52
G9J66040	G9J67040		4	6	11	57	€8,52
G9J66050	G9J67050		5	6	13	57	€8,52
G9J66060	G9J67060		6	6	13	57	€8,52
G9J66080	G9J67080		8	8	19	63	€12,06
G9J66100	G9J67100		10	10	22	72	€19,27
G9J66120	G9J67120		12	12	26	82	€26,28
G9J66160	G9J67160		16	16	32	92	€47,38
G9J66200	G9J67200		20	20	38	104	€83,99



NC-Mill General 4 élű, sarkos KMF maró, extra hosszú kivitel

NEW CENTURY G9J55 • NC-Mill General

30° COATING CARBIDE PLAIN h6 0~0.03

Megnevezés	Átmérő mm	Szárátmérő mm	Élhossz mm	Teljes hossz mm	Akciós Ár
G9J55999N	3	3	10	75	€6,11
G9J55998N	4	4	12	75	€6,76
G9J55997N	5	5	20	75	€11,18
G9J55996N	6	6	20	75	€12,40
G9J55995N	8	8	25	75	€21,31
G9J55994N	10	10	40	100	€29,02
G9J55993N	12	12	45	100	€38,93

K-2 3-5 élű, KMF nagyoló maró, durva fogosztású, hosszú kivitel

YG G9A42 • K-2

30° COATING CARBIDE FLAT DIN 6535 HB h5 h10

Megnevezés	Átmérő mm	Szár-átmérő mm	Élhossz mm	Teljes hossz mm	Sarok-letörés mm	Élek száma	Akciós Ár
G9A42060	6	6	16	57	0.6	3	€24,29
G9A42080	8	8	16	63	0.6	3	€26,91
G9A42100	10	10	22	72	0.6	4	€43,38
G9A42120	12	12	26	83	0.74	4	€58,92
G9A42140	14	14	26	83	0.94	4	€72,00
G9A42160	16	16	32	92	0.94	4	€91,81
G9A42180	18	18	32	92	0.94	4	€122,35
G9A42200	20	20	38	104	0.94	4	€139,41
G9A42250	25	25	45	121	0.94	5	€297,32



5-ből 1 INGYEN!
Ha az akciós ajánlatban szereplő termékek-ből legalább 5 db-ot vásárolsz, akkor a legolcsóbbat ajándékba adjuk. Az akció halmozható, tehát 10 db vásárolt termék esetén a 2 legolcsóbbat adjuk ajándékba és így tovább.

2 élű, TiAlN-bevonatos, sarkos Premium HSS maró, rövid kivitel

NEW CENTURY EHC570 • Super Hardened



Megnevezés	Átmérő mm	Szárátmérő mm	Élhossz mm	Teljes hossz mm	Akciós Ár
EHC570020	2	6	4	48	€6,45
EHC570030	3	6	5	49	€6,45
EHC570040	4	6	7	51	€6,45
EHC570050	5	6	8	52	€6,45
EHC570060	6	6	8	52	€6,45
EHC570070	7	10	10	60	€9,20
EHC570080	8	10	11	61	€9,20
EHC570090	9	10	11	61	€9,20
EHC570100	10	10	13	63	€9,20
EHC570110	11	12	13	70	€12,31
EHC570120	12	12	16	73	€12,31
EHC570130	13	12	16	73	€13,60
EHC570140	14	12	16	73	€13,60
EHC570150	15	12	16	73	€15,86



EHC570060 2 db €6,45/db
EHC570080 1 db €9,20
EHC570100 2 db €9,20/db
X-Y kedvezmény - €6,45
€34,05



5-ből 1 INGYEN!
Ha az akciós ajánlatban szereplő termékek-ből legalább 5 db-ot vásárolsz, akkor a legolcsóbbat ajándékba adjuk. Az akció halmozható, tehát 10 db vásárolt termék esetén a 2 legolcsóbbat adjuk ajándékba és így tovább.

4 élű, TiAlN-bevonatos, sarkos Premium HSS maró, rövid kivitel

NEW CENTURY EHC595 • Super Hardened



Megnevezés	Átmérő mm	Szárátmérő mm	Élhossz mm	Teljes hossz mm	Akciós Ár
EHC595020	2	6	7	51	€7,98
EHC595030	3	6	8	52	€7,98
EHC595040	4	6	11	55	€7,98
EHC595050	5	6	13	57	€7,98
EHC595060	6	6	13	57	€7,98
EHC595070	7	10	16	66	€10,88
EHC595080	8	10	19	69	€10,88
EHC595090	9	10	19	69	€10,88
EHC595100	10	10	22	72	€10,88
EHC595110	11	12	22	79	€15,13
EHC595120	12	12	26	83	€15,13
EHC595130	13	12	26	83	€16,78
EHC595140	14	12	26	83	€16,78
EHC595150	15	12	26	83	€19,49

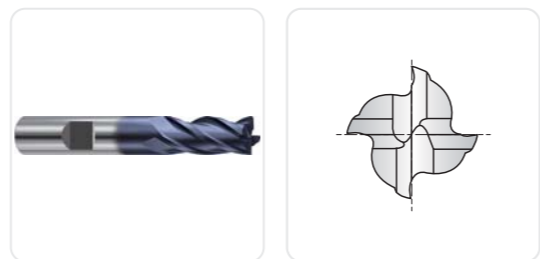

EHC595080 4 db €10,88/db
EHC595100 3 db €10,88/db
EHC595160 3 db €20,44/db
X-Y kedvezmény - €21,76
€115,72



NC-Drill 3xD-s keményfém fúró

NEW CENTURY DH223 • NC-Drill



Megnevezés	Átmérő mm	Szár átmérő mm	Spirál hossz mm	Teljes hossz mm	Akciós Ár
DH2230300	3.0-3.7-ig 0.1 mm-ként	6	20	62	€12,64
DH2230380	3.8-4.7-ig 0.1 mm-ként	6	24	66	€12,64
DH2230480	4.8-6.0-ig 0.1 mm-ként	6	28	66	€12,64
DH2230610	6.1-7.0-ig 0.1 mm-ként	8	34	79	€14,49
DH2230710	7.1-8.0-ig 0.1 mm-ként	8	41	79	€14,49
DH2230810	8.1-10.0-ig 0.1 mm-ként	10	47	89	€18,49
DH2231010	10.1-12.0-ig 0.1 mm-ként	12	55	102	€24,56
DH2231250	12.5-14.0-ig 0.5 mm-ként	14	60	107	€38,33
DH2231450	14.5-16.0-ig 0.5 mm-ként	16	65	115	€47,04
DH2231650	16.5-18.0-ig 0.5 mm-ként	18	73	123	€63,56
DH2231850	18.5-20.0-ig 0.5 mm-ként	20	79	131	€78,17

Dream Drills General 5xD-s keményfém fúró, belső hűtéssel

YIG DH408 • Dream Drills General



Megnevezés	Átmérő mm	Szár átmérő mm	Spirál hossz mm	Teljes hossz mm	Akciós Ár
DH408010	1	3	8	55	€33,84
DH408011	1.1-1.4-ig 0.1 mm-ként	3	12	55	€33,84
DH408015	1.5-1.9-ig 0.1 mm-ként	3	16	55	€33,84
DH408020	2.0-2.9-ig 0.1 mm-ként	4	21	57	€33,84
DH408030	3.0-3.7-ig 0.1 mm-ként	6	28	66	€37,49
DH408038	3.8-4.7-ig 0.1 mm-ként	6	36	74	€37,49
DH408048	4.8-6.0-ig 0.1 mm-ként	6	44	82	€37,49
DH408061	6.1-8.0-ig 0.1 mm-ként	8	53	91	€41,42
DH408081	8.1-10.0-ig 0.1 mm-ként	10	61	103	€49,32
DH408101	10.1-12.0-ig 0.1 mm-ként	12	71	118	€69,31
DH408125	12.5-14.0-ig 0.5 mm-ként	14	77	124	€98,49
DH408145	14.5-16.0-ig 0.5 mm-ként	16	83	133	€130,17
DH408165	16.5-18.0-ig 0.5 mm-ként	18	93	143	€194,71
DH408185	18.5-20.0-ig 0.5 mm-ként	20	101	153	€222,90

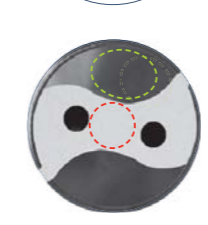
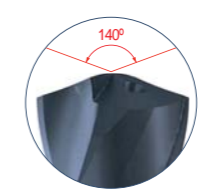
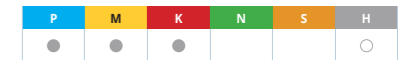

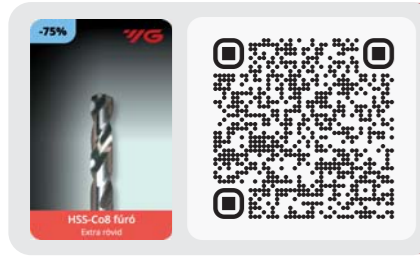

Minden 5. INGYEN! Ha a kiválasztott termékből legalább 4 db-ot vásárolsz, akkor +1 db-ot ajándékba adunk...

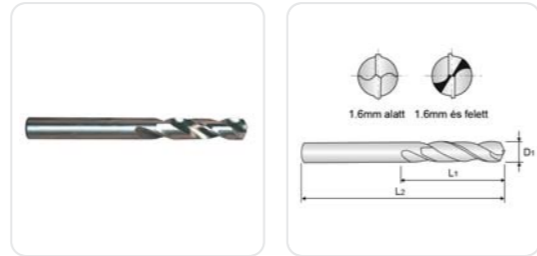

- D2107042 10 db €2,14/db
D2107052 5 db €2,58/db
D2107120 5 db €12,00/db
X+Y kedvezmény - €18,86
€75,44

HSS-Co8 fúró, extra rövid kivitel

YG D2107 • HSS Drills



Table with columns: Megnevezés, Átmérő mm, Spirálhossz mm, Teljes hossz mm, Akciós Ár. Lists various drill bit models and their prices.

Table with columns: Megnevezés, Átmérő mm, Spirálhossz mm, Teljes hossz mm, Akciós Ár. Lists various drill bit models and their prices.

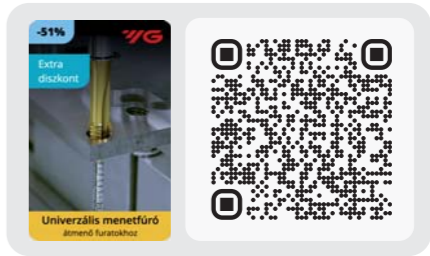
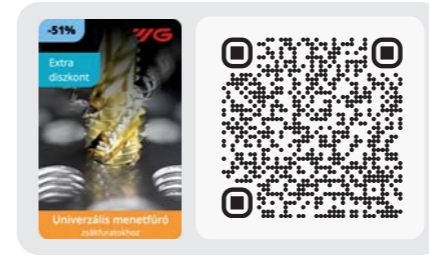

Extra diszkont

Ha az alábbi termékekből legalább €100 értékben vásárolsz, akkor 12% extra kedvezményt adunk a mellettük feltüntetett akciós árakból.

Extra diszkont

Ha az alábbi termékekből legalább €100 értékben vásárolsz, akkor 12% extra kedvezményt adunk a mellettük feltüntetett akciós árakból.

Combo Taps spirálhornyú HSS-E gépi menetfúró

YG TD804 • Combo Taps



Table with columns: Megnevezés, Menetméret mm, Menet-emelkedés mm, Élhossz mm, Teljes hossz mm, Menetlap Ø mm, Akciós Ár. Lists various tap models and their prices.



Combo Taps tereelőles HSS-E gépi menetfúró

YG TD814 • Combo Taps



Table with columns: Megnevezés, Menetméret mm, Menet-emelkedés mm, Élhossz mm, Teljes hossz mm, Menetlap Ø mm, Akciós Ár. Lists various tap models and their prices.





YG Tap Forming HSS-E gépi menetformázó, olajzóhornyos kivitel

YG TD703 • YG Tap Forming



Megnevezés	Menetméret mm	Menet-emelkedés mm	Élhossz mm	Teljes hossz mm	Menetlap Ø mm	Akciós Ár
TD703136	M2	0.4	8	45	1.83	€17,39
TD703156	M2.2	0.45	8	45	2	€19,11
TD703196	M2.3	0.4	8	45	2.1	€15,01
TD703176	M2.5	0.45	9	50	2.3	€15,01
TD703496	M2.6	0.45	9	50	2.4	€14,32
TD703206	M3	0.5	11	56	2.8	€12,62
TD703226	M3.5	0.6	12	56	3.25	€13,95
TD703246	M4	0.7	13	63	3.7	€12,62
TD703266	M4.5	0.75	14	70	4.15	€12,97
TD703286	M5	0.8	15	70	4.65	€12,97
TD703316	M6	1	17	80	5.55	€12,97
TD703346	M7	1	17	80	6.55	€16,72
TD703366	M8	1.25	20	90	7.4	€17,66
TD703396	M9	1.25	20	90	8.4	€20,70
TD703426	M10	1.5	22	100	9.3	€21,24
TD703466	M11	1.5	22	100	10.3	€27,25
TD703506	M12	1.75	24	110	11.2	€28,29
TD703546	M14	2	26	110	13	€34,11
TD703606	M16	2	27	110	15	€41,10
TD703656	M18	2.5	30	125	16.8	€53,55
TD703706	M20	2.5	32	140	18.8	€63,99

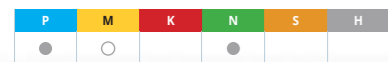

YG Tap General HSS kézi menettűrő

YG T7109 • YG Tap General



Megnevezés	Menetméret mm	Menet-emelkedés mm	Élhossz mm	Teljes hossz mm	Menetlap Ø mm	Akciós Ár
T7109139	M2	0.4	8	36	1.6	€19,20
T7109159	M2.2	0.45	9	36	1.75	€19,11
T7109199	M2.3	0.4	9	36	1.9	€16,98
T7109179	M2.5	0.45	9	40	2.05	€15,69
T7109499	M2.6	0.45	9	40	2.1	€15,69
T7109209	M3	0.5	11	40	2.5	€11,02
T7109229	M3.5	0.6	13	45	2.9	€12,77
T7109249	M4	0.7	13	45	3.3	€11,02
T7109269	M4.5	0.75	16	50	3.7	€11,40
T7109289	M5	0.8	16	52	4.2	€11,40
T7109N69	M5.5	0.9	18	56	4.6	€11,81
T7109319	M6	1	18	56	5	€11,81
T7109349	M7	1	18	56	6	€15,41
T7109369	M8	1.25	20	63	6.8	€15,41
T7109399	M9	1.25	20	63	7.8	€19,80
T7109429	M10	1.5	22	70	8.5	€19,80
T7109469	M11	1.5	22	70	9.5	€24,68
T7109509	M12	1.75	24	80	10.2	€24,68
T7109549	M14	2	26	80	12	€31,20
T7109609	M16	2	27	80	14	€41,94
T7109659	M18	2.5	30	95	15.5	€50,23
T7109709	M20	2.5	32	95	17.5	€60,86
T7109749	M22	2.5	32	100	19.5	€75,39
T7109789	M24	3	34	110	21	€86,91
T7109869	M27	3	36	110	24	€117,92
T7109949	M30	3.5	40	125	26.5	€150,87
T7109A49	M33	3.5	40	125	29.5	€200,61
T7109B39	M36	4	50	150	32	€239,25
T7109C09	M39	4	50	150	35	€306,06
T7109C89	M42	4.5	56	150	37.5	€342,33
T7109D59	M45	4.5	58	160	40.5	€397,92
T7109E29	M48	5	65	180	43	€449,04
T7109F39	M52	5	65	180	47	€546,37

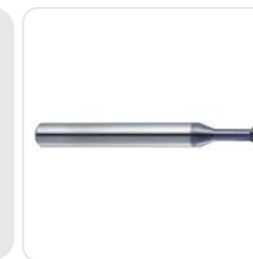
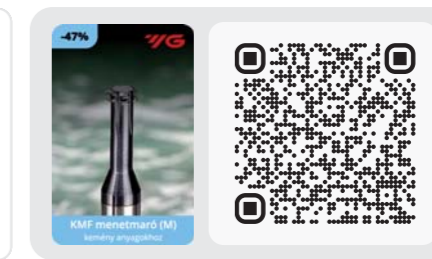
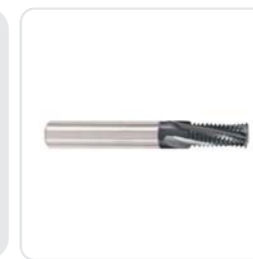
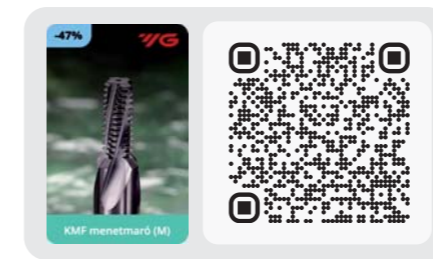

Keményfém menetmaró - M

YG L1211 • Menetmaró



Megnevezés	Menet-méret mm	Menet-emelkedés mm	Átmérő mm	Élhossz mm	Teljes hossz mm	Akciós Ár
L1211200	M3	0.5	2.2	5	57	€76,15
L1211240	M4	0.7	2.9	7	57	€76,15
L1211280	M5	0.8	3.8	8	57	€76,15
L1211310	M6	1	4.5	13	57	€76,15
L1211360	M8	1.25	6	17.5	65	€91,41
L1211420	M10	1.5	7.5	21	72	€101,17
L1211500	M12	1.75	9.5	26.25	80	€131,25
L1211540	M14	2	10	30	83	€131,25
L1211600	M16	2	12	34	92	€178,50
L1211650	M18	2.5	14	37.5	92	€212,81
L1211700	M20	2.5	16	42.5	105	€246,30



Keményfém mini menetmaró kemény anyagokhoz - M

YG L19E1 • Menetmaró



Megnevezés	Menet-méret	Menet-emelkedés mm	Átmérő mm	Szár-átmérő mm	Élhossz mm	Szár alatti hossz mm	Teljes hossz mm	Akciós ár
L19E1130	M2	0,4	1,52	6	0,8	4,2	57	€76,02
L19E1150	M2,2	0,45	1,66	6	0,9	4,6	57	€76,02
L19E1170	M2,5	0,45	1,96	6	0,9	5,3	57	€76,02
L19E1200	M3	0,5	2,4	6	1	6,3	57	€76,02
L19E1240	M4	0,7	3,16	6	1,4	8,4	57	€76,02
L19E1280	M5	0,8	4,04	6	1,6	10,5	57	€76,02
L19E1310	M6	1	4,8	6	2	12,6	57	€76,02
L19E1360	M8	1,25	6,5	8	2,5	16,8	63	€98,71
L19E1420	M10	1,5	8,2	10	3	21	73	€130,35
L19E1500	M12	1,75	9,9	10	3,5	25,2	73	€130,74





**Irány a webshop:
5501/5601R90*FM**
A termék aktuális raktárkészlet, illetve pontos szállítási és bővebb technológiai információiért, ONLINE RENDELÉSHEZ olvassd le a QR kódot!

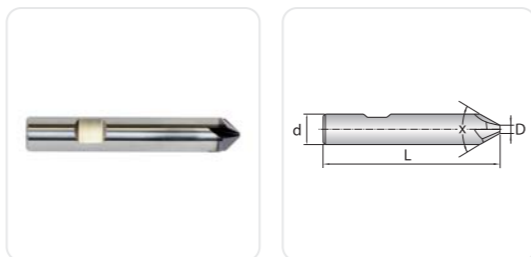

FM series 3-4 élű, 90°-os keményfém élettörő

5501R90*FM / 5601R90*FM • FM series



Megnevezés	Átmérő mm	Szártátmérő mm	Élhossz mm	Élek száma	Szártípus	Akciós Ár
5501R903FM-0300 KMG303	0.2	3	48	3	Hengeres (DIN 6535 HA)	€11,45
5501R904FM-0400 KMG303	0.2	4	48	4	Hengeres (DIN 6535 HA)	€12,26
5601R904FM-0600 KMG303	0.2	6	55	4	Weldon (DIN 6535 HB)	€15,33
5601R904FM-0800 KMG303	0.5	8	58	4	Weldon (DIN 6535 HB)	€22,63
5601R904FM-1000 KMG303	0.5	10	65	4	Weldon (DIN 6535 HB)	€27,85
5601R904FM-1200 KMG303	0.5	12	75	4	Weldon (DIN 6535 HB)	€38,03
5601R904FM-1600 KMG303	0.7	16	85	4	Weldon (DIN 6535 HB)	€90,88



**Irány a webshop:
E2498**
A termék aktuális raktárkészlet, illetve pontos szállítási és bővebb technológiai információiért, ONLINE RENDELÉSHEZ olvassd le a QR kódot!

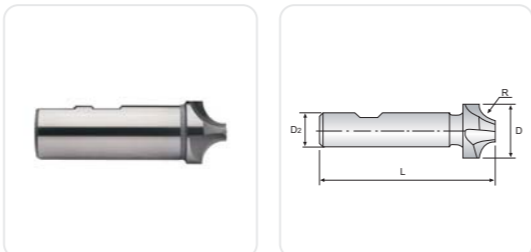

4 élű, bevonat nélküli, HSS-Co8 negatív rádiusz maró

E2498 • Negatív rádiusz maró



Megnevezés	Rádiusz mm	Átmérő mm	Szártátmérő mm	Teljes hossz mm	Akciós Ár
E2498010	R1	8	10	60	€24,72
E2498015	R1.5	9	10	60	€24,72
E2498020	R2	10	10	60	€24,72
E2498025	R2.5	11	10	60	€25,69
E2498030	R3	12	12	60	€28,43
E2498035	R3.5	13	12	60	€28,43
E2498040	R4	14	12	60	€30,28
E2498045	R4.5	15	12	60	€31,90
E2498050	R5	16	12	60	€32,94
E2498055	R5.5	19	16	67	€32,94
E2498060	R6	20	16	67	€36,06
E2498065	R6.5	21	16	71	€42,40
E2498070	R7	22	16	71	€42,40
E2498075	R7.5	23	16	71	€42,40
E2498080	R8	24	16	71	€47,40
E2498085	R8.5	25	25	85	€61,19
E2498090	R9	26	25	85	€61,19
E2498095	R9.5	27	25	85	€61,19
E2498100	R10	28	25	85	€61,19
E2498105	R10.5	31	25	90	€85,94
E2498110	R11	32	25	90	€85,94
E2498120	R12	34	25	90	€85,94
E2498125	R12.5	41	25	100	€103,14
E2498130	R13	42	25	100	€103,14
E2498140	R14	44	25	100	€103,14
E2498150	R15	46	25	100	€150,22
E2498160	R16	48	25	100	€150,22
E2498180	R18	52	32	112	€150,22
E2498200	R20	56	32	112	€213,80

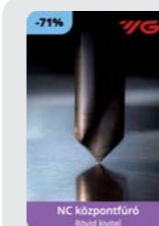

HSS-Co8 NC központfúrók, rövid kivitel

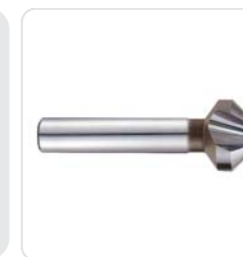
3 élű HSS kúpsüllyesztő

D2306 / D2307 • NC központfúró





Megnevezés	Megnevezés	Átmérő mm	Spirálhossz mm	Teljes hossz mm	Akciós Ár
D2306030	D2307030	3	12	46	€4,05
D2306040	D2307040	4	12	55	€4,27
D2306050	D2307050	5	15	60	€4,35
D2306060	D2307060	6	20	66	€4,65
D2306080	D2307080	8	25	79	€5,50
D2306100	D2307100	10	25	89	€7,06
D2306120	D2307120	12	30	102	€9,93
D2306160	D2307160	16	35	115	€17,40
D2306200	D2307200	20	40	131	€28,97

C3139 • Kúpsüllyesztő



Megnevezés	Átmérő mm	Szártátmérő mm	Teljes hossz mm	Kapacitás mm	Akciós Ár
C3139043	4.3	4	40	1.3 - 4.3	€6,27
C3139050	5	4	40	1.5 - 5	€6,27
C3139060	6	5	45	1.5 - 6	€6,27
C3139063	6.3	5	45	1.5 - 6.3	€6,27
C3139070	7	6	50	1.8 - 7	€7,23
C3139080	8	6	50	2 - 8	€7,23
C3139083	8.3	6	50	2 - 8.3	€7,23
C3139100	10	6	50	2.5 - 10	€9,50
C3139104	10.4	6	50	2.5 - 10.4	€9,50
C3139115	11.5	8	56	2.8 - 11.5	€9,87
C3139124	12.4	8	56	2.8 - 12.4	€9,87
C3139150	15	10	60	3.2 - 15	€11,17
C3139165	16.5	10	60	3.2 - 16.5	€11,17
C3139190	19	10	63	3.5 - 19	€15,55
C3139205	20.5	10	63	3.5 - 20.5	€15,55
C3139230	23	10	67	3.8 - 23	€22,19
C3139250	25	10	67	3.8 - 25	€22,19
C3139300	30	12	71	4.2 - 30	€30,39
C3139310	31	12	71	4.2 - 31	€30,39

Mennyiségi kedvezmény

Ha a kiválasztott termékből legalább 3 db-t vásárolsz, akkor 5% kedvezményt, ha legalább 5 db-t vásárolsz, akkor pedig 12% kedvezményt adunk a kedvezményes árból. A mennyiségi feltételeket termékenként kell elérned!

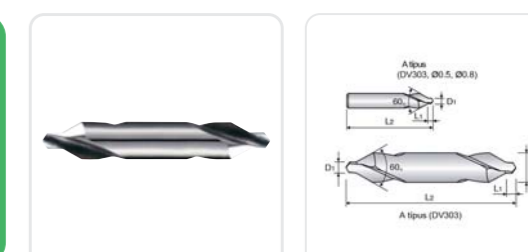

HSS-E központfúró, A alak (60°)

DV303 • HSS központfúró



Megnevezés	Átmérő mm	Szártátmérő mm	Vezetőcsap hossz mm	Teljes hossz mm	Akciós Ár 1-2 db	Akciós Ár 3-4 db	Akciós Ár 5 db-tól
DV303005	0.5	3.15	0.8	25	€6,58	€6,25	€5,79
DV303008	0.8	3.15	1.1	25	€6,58	€6,25	€5,79
DV303010	1	3.15	1.3	31.5	€5,17	€4,91	€4,55
DV303912	1.25	3.15	1.6	31.5	€5,17	€4,91	€4,55
DV303016	1.6	4	2	35.5	€5,17	€4,91	€4,55
DV303020	2	5	2.5	40	€5,50	€5,23	€4,84
DV303025	2.5	6.3	3.1	45	€6,15	€5,84	€5,41
DV303931	3.15	8	3.9	50	€6,69	€6,36	€5,89
DV303040	4	10	5	56	€8,69	€8,26	€7,65
DV303050	5	12.5	6.3	63	€14,64	€13,91	€12,88
DV303063	6.3	16	8	71	€21,94	€20,84	€19,31

Mennyiségi kedvezmény
Ha a kiválasztott termékből legalább 20 db-ot vásárolsz, akkor 8% kedvezményt, ha legalább 30 db-ot vásárolsz, akkor pedig 20% kedvezményt adunk a kedvezményes árból. A mennyiségi feltételeket termékenként kell elérned!

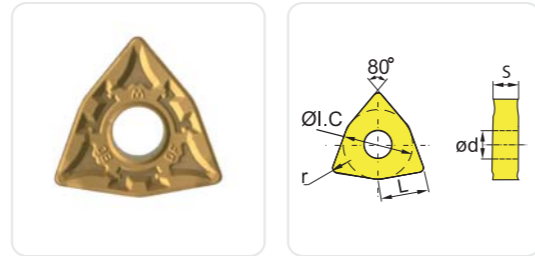

WNMG esztergalapkák acélokhoz

WNMG-DF / WNMG-DM / WNMG-DR • **Simító / közepes / nagyoló**

Megnevezés	Rádiusz mm	P25 P35		Akciós Ár			P05 P15		Akciós Ár								
		YBC251	YBC351	1-19 db	20-29 db	30 db-től	YBC052	YBC152	YBC252	YBC352	YBM253	YBD102	YBD152	YBG315	1-19 db	20-29 db	30 db-től
WNMG060404-DF	R0.4						●	●							€4,62	€4,25	€3,70
WNMG060408-DF	R0.8						●	●							€4,62	€4,25	€3,70
WNMG080404-DF	R0.4	●		€5,68	€5,23	€4,54	●	●							€5,97	€5,49	€4,78
WNMG080408-DF	R0.8						●	●							€5,97	€5,49	€4,78
WNMG080412-DF	R1.2	●		€5,68	€5,23	€4,54	●	●							€5,97	€5,49	€4,78
WNMG060408-DM	R0.8	●		€4,40	€4,05	€3,52	●	●							€4,62	€4,25	€3,70
WNMG060412-DM	R1.2						●	●							€4,62	€4,25	€3,70
WNMG080404-DM	R0.4	●		€5,68	€5,23	€4,54	●	●							€5,97	€5,49	€4,78
WNMG080408-DM	R0.8	●	●	€5,68	€5,23	€4,54	●	●	●						€5,97	€5,49	€4,78
WNMG080412-DM	R1.2						●	●							€5,97	€5,49	€4,78
WNMG080416-DM	R1.6						●	●							€5,97	€5,49	€4,78
WNMG060408-DR	R0.8	●		€4,40	€4,05	€3,52	●	●		●	●				€4,62	€4,25	€3,70
WNMG060412-DR	R1.2						●	●		●	●				€4,62	€4,25	€3,70
WNMG080408-DR	R0.8	●	●	€5,68	€5,23	€4,54	●	●	●	●	●				€5,97	€5,49	€4,78
WNMG080412-DR	R1.2		●	€5,68	€5,23	€4,54	●	●	●	●	●	●			€5,97	€5,49	€4,78
WNMG080416-DR	R1.6						●	●	●	●	●	●			€5,97	€5,49	€4,78

Mennyiségi kedvezmény
Ha a kiválasztott termékből legalább 20 db-ot vásárolsz, akkor 8% kedvezményt, ha legalább 30 db-ot vásárolsz, akkor pedig 20% kedvezményt adunk a kedvezményes árból. A mennyiségi feltételeket termékenként kell elérned!

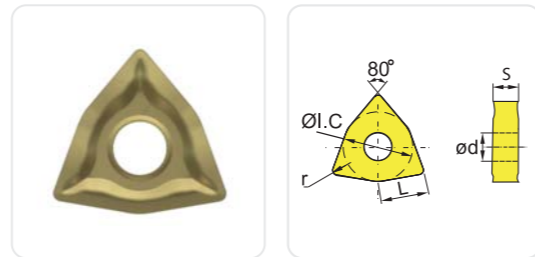

WNMG esztergalapkák rozsdamentes acélokhoz

WNMG-EF / WNMG-EM • **Simító / közepes**

Megnevezés	Rádiusz mm	S20 M20			Akciós Ár			M30 P20			Akciós Ár		
		YBG205	YBM153	YBM253	1-19 db	20-29 db	30 db-től	YBG205H	1-19 db	20-29 db	30 db-től		
WNMG060404-EF	R0.4	●	●		€4,62	€4,25	€3,70						
WNMG060408-EF	R0.8	●	●		€4,62	€4,25	€3,70						
WNMG080404-EF	R0.4	●	●		€5,97	€5,49	€4,78	●	€6,39	€5,88	€5,11		
WNMG080408-EF	R0.8	●	●		€5,97	€5,49	€4,78	●	€6,39	€5,88	€5,11		
WNMG060404-EM	R0.4	●	●	●	€4,62	€4,25	€3,70						
WNMG060408-EM	R0.8	●	●	●	€4,62	€4,25	€3,70						
WNMG080404-EM	R0.4	●	●	●	€5,97	€5,49	€4,78	●	€6,39	€5,88	€5,11		
WNMG080408-EM	R0.8	●	●	●	€5,97	€5,49	€4,78	●	€6,39	€5,88	€5,11		
WNMG080412-EM	R1.2	●	●	●	€5,97	€5,49	€4,78	●	€6,39	€5,88	€5,11		

Mennyiségi kedvezmény
Ha a kiválasztott termékből legalább 20 db-ot vásárolsz, akkor 8% kedvezményt, ha legalább 30 db-ot vásárolsz, akkor pedig 20% kedvezményt adunk a kedvezményes árból. A mennyiségi feltételeket termékenként kell elérned!

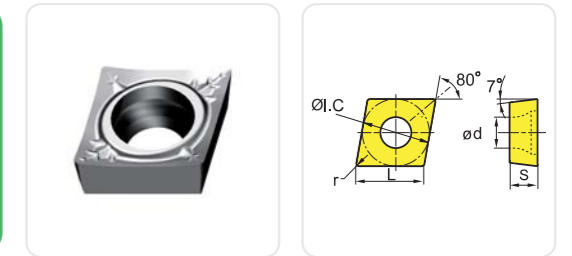

CCGX esztergalapkák alumíniumhoz

CCGX-LC/ CCGX-LH • **Alumínium**

Megnevezés	Rádiusz mm	N10			Akciós Ár			N15		
		YD101	1-19 db	20-29 db	30 db-től	YBG101	1-19 db	20-29 db	30 db-től	
CCGX060202-LC	R0.2	●	€4,88	€4,49	€3,90	●	€5,76	€5,30	€4,61	
CCGX060204-LC	R0.4	●	€4,88	€4,49	€3,90	●	€5,76	€5,30	€4,61	
CCGX09T302-LC	R0.2	●	€5,07	€4,66	€4,06	●	€5,97	€5,49	€4,78	
CCGX09T304-LC	R0.4	●	€5,07	€4,66	€4,06	●	€5,97	€5,49	€4,78	
CCGX09T308-LC	R0.8	●	€5,07	€4,66	€4,06	●	€5,97	€5,49	€4,78	
CCGX120404-LC	R0.4	●	€5,71	€5,25	€4,57	●	€6,99	€6,43	€5,59	
CCGX120408-LC	R0.8	●	€5,94	€5,46	€4,75	●	€6,99	€6,43	€5,59	
CCGX060202-LH	R0.2	●	€4,88	€4,49	€3,90					
CCGX060204-LH	R0.4	●	€4,88	€4,49	€3,90					
CCGX060208-LH	R0.8	●	€4,98	€4,58	€3,98					
CCGX09T302-LH	R0.2	●	€5,07	€4,66	€4,06					
CCGX09T304-LH	R0.4	●	€5,07	€4,66	€4,06					
CCGX09T308-LH	R0.8	●	€5,07	€4,66	€4,06					
CCGX120402-LH	R0.2	●	€5,94	€5,46	€4,75					
CCGX120404-LH	R0.4	●	€5,94	€5,46	€4,75					
CCGX120408-LH	R0.8	●	€5,94	€5,46	€4,75					
CCGX120412-LH	R1.2	●	€5,94	€5,46	€4,75					

Mennyiségi kedvezmény
Ha a kiválasztott termékből legalább 20 db-ot vásárolsz, akkor 8% kedvezményt, ha legalább 30 db-ot vásárolsz, akkor pedig 20% kedvezményt adunk a kedvezményes árból. A mennyiségi feltételeket termékenként kell elérned!

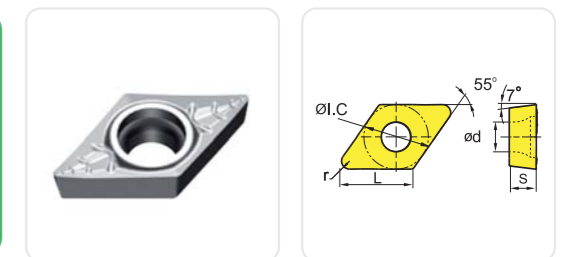

DCGX esztergalapkák alumíniumhoz

DCGX-LC/ DCGX-LH • **Alumínium**

Megnevezés	Rádiusz mm	N10			Akciós Ár			N15		
		YD101	1-19 db	20-29 db	30 db-től	YBG101	1-19 db	20-29 db	30 db-től	
DCGX070201-LC	R0.1	●	€4,72	€4,34	€3,78					
DCGX070202-LC	R0.2	●	€4,72	€4,34	€3,78	●	€6,17	€5,68	€4,94	
DCGX070204-LC	R0.4	●	€4,72	€4,34	€3,78	●	€5,99	€5,51	€4,79	
DCGX070208-LC	R0.8	●	€4,72	€4,34	€3,78					
DCGX11T302-LC	R0.2	●	€5,33	€4,90	€4,26	●	€6,38	€5,87	€5,10	
DCGX11T304-LC	R0.4	●	€5,33	€4,90	€4,26	●	€6,38	€5,87	€5,10	
DCGX11T308-LC	R0.8	●	€5,33	€4,90	€4,26	●	€6,38	€5,87	€5,10	
DCGX070202-LH	R0.2	●	€4,72	€4,34	€3,78					
DCGX070204-LH	R0.4	●	€4,72	€4,34	€3,78					
DCGX070208-LH	R0.8	●	€4,72	€4,34	€3,78					
DCGX11T302-LH	R0.2	●	€5,33	€4,90	€4,26					
DCGX11T304-LH	R0.4	●	€5,33	€4,90	€4,26					
DCGX11T308-LH	R0.8	●	€5,33	€4,90	€4,26					



Mennyiségi kedvezmény
Ha a kiválasztott termékből legalább 20 db-ot vásárolsz, akkor 8% kedvezményt, ha legalább 30 db-ot vásárolsz, akkor pedig 20% kedvezményt adunk a kedvezményes árból. A mennyiségi feltételeket termékenként kell elérned!

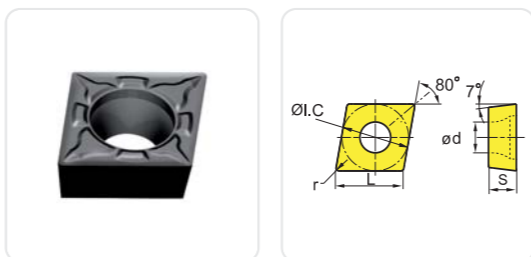

CCMT esztergalapok rozsdamentes acélokhoz

CCMT-EF / CCMT-EM • Simító / közepes

Megnevezés	Rádiusz mm	S20			M30			Akciós Ár						
		M20	M15	M25	P20	Akciós Ár		Akciós Ár						
		YBG205	YBM153	YBM253	YBG205H	1-19 db	20-29 db	30 db-tól	1-19 db	20-29 db	30 db-tól			
CCMT060202-EF	R0.2	●	●			€3,97	€3,65	€3,18						
CCMT060204-EF	R0.4	●	●			€3,97	€3,65	€3,18	●	€4,32	€3,97	€3,46		
CCMT09T302-EF	R0.2	●	●			€4,66	€4,29	€3,73						
CCMT09T304-EF	R0.4	●	●			€4,66	€4,29	€3,73	●	€5,16	€4,75	€4,13		
CCMT09T308-EF	R0.8	●	●			€4,66	€4,29	€3,73						
CCMT120404-EF	R0.4	●	●			€6,14	€5,65	€4,91						
CCMT120408-EF	R0.8	●	●			€6,14	€5,65	€4,91						
CCMT060204-EM	R0.4	●	●	●		€3,97	€3,65	€3,18	●	€4,32	€3,97	€3,46		
CCMT060208-EM	R0.8	●	●	●		€3,97	€3,65	€3,18	●	€4,32	€3,97	€3,46		
CCMT09T304-EM	R0.4	●	●	●		€4,66	€4,29	€3,73	●	€5,16	€4,75	€4,13		
CCMT09T308-EM	R0.8	●	●	●		€4,66	€4,29	€3,73	●	€5,16	€4,75	€4,13		
CCMT120404-EM	R0.4	●	●	●		€6,14	€5,65	€4,91	●	€6,70	€6,16	€5,36		
CCMT120408-EM	R0.8	●	●	●		€6,14	€5,65	€4,91	●	€6,70	€6,16	€5,36		
CCMT120412-EM	R1.2			●		€6,14	€5,65	€4,91						



Mennyiségi kedvezmény
Ha a kiválasztott termékből legalább 20 db-ot vásárolsz, akkor 8% kedvezményt, ha legalább 30 db-ot vásárolsz, akkor pedig 20% kedvezményt adunk a kedvezményes árból. A mennyiségi feltételeket termékenként kell elérned!

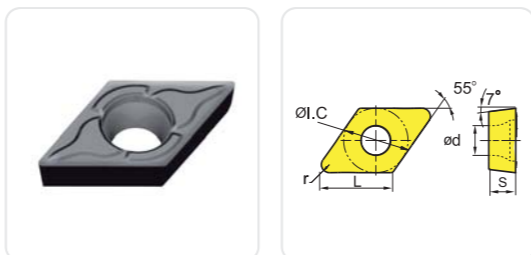

DCMT esztergalapok rozsdamentes acélokhoz

DCMT-EF / DCMT-EM • Simító / közepes

Megnevezés	Rádiusz mm	S20			M30			Akciós Ár						
		M20	M15	M25	P20	Akciós Ár		Akciós Ár						
		YBG205	YBM153	YBM253	YBG205H	1-19 db	20-29 db	30 db-tól	1-19 db	20-29 db	30 db-tól			
DCMT070202-EF	R0.2	●	●			€3,93	€3,62	€3,14						
DCMT070204-EF	R0.4	●	●			€3,93	€3,62	€3,14						
DCMT11T302-EF	R0.2	●	●			€5,11	€4,70	€4,09						
DCMT11T304-EF	R0.4	●	●			€5,11	€4,70	€4,09	●	€5,82	€5,35	€4,66		
DCMT11T308-EF	R0.8	●	●			€5,11	€4,70	€4,09						
DCMT070204-EM	R0.4	●	●	●		€3,93	€3,62	€3,14	●	€4,60	€4,23	€3,68		
DCMT070208-EM	R0.8	●	●	●		€3,93	€3,62	€3,14						
DCMT11T304-EM	R0.4	●	●	●		€5,11	€4,70	€4,09	●	€5,82	€5,35	€4,66		
DCMT11T308-EM	R0.8	●	●	●		€5,11	€4,70	€4,09	●	€5,82	€5,35	€4,66		



Csoportos akció
1. lépés: Válassz 1 vagy több fúrószárat, és add össze az adott sor(ok)ban a választandó lapka mennyiségeket!
2. lépés: Válassz annyi fúrólapkát, amennyi a Csoportos ár eléréséhez szükséges!



SYMX fúrószárok és lapkák

YGSY* + SYMX • Váltólapkás fúrás

Megnevezés	Fúró hossz	Átmérő mm	Élek száma	Kompatibilitás	Választandó lapka mennyiség	Csoportos Ár
YGSY2-140S20-05	2xD	14.0-16.5-ig 0.5 mm-ként	2	SYMX050204	40	€35,00
YGSY2-170S25-06		17.0-20.5-ig 0.5 mm-ként		SYMX060204	40	€35,00
YGSY2-210S25-07		21.0-23.5-ig 0.5 mm-ként		SYMX07T206	40	€35,00
YGSY2-240S32-08		24.0-28.5-ig 0.5 mm-ként		SYMX080306	40	€35,00
YGSY3-140S20-05	3xD	14.0-16.5-ig 0.5 mm-ként	2	SYMX050204	40	€50,00
YGSY3-170S25-06		17.0-20.5-ig 0.5 mm-ként		SYMX060204	40	€50,00
YGSY3-210S25-07		21.0-23.5-ig 0.5 mm-ként		SYMX07T206	40	€50,00
YGSY3-240S32-08		24.0-28.5-ig 0.5 mm-ként		SYMX080306	40	€50,00
YGSY4-140S20-05	4xD	14.0-16.5-ig 0.5 mm-ként	2	SYMX050204	40	€70,00
YGSY4-170S25-06		17.0-20.5-ig 0.5 mm-ként		SYMX060204	40	€70,00
YGSY4-210S25-07		21.0-23.5-ig 0.5 mm-ként		SYMX07T206	40	€70,00
YGSY4-240S32-08		24.0-28.5-ig 0.5 mm-ként		SYMX080306	40	€70,00
YGSY5-140S20-05	5xD	14.0-16.5-ig 0.5 mm-ként	2	SYMX050204	40	€85,00
YGSY5-170S25-06		17.0-20.5-ig 0.5 mm-ként		SYMX060204	40	€85,00
YGSY5-210S25-07		21.0-23.5-ig 0.5 mm-ként		SYMX07T206	40	€85,00
YGSY5-240S32-08		24.0-28.5-ig 0.5 mm-ként		SYMX080306	40	€85,00

Megnevezés	Rádiusz mm	K20		Akciós Ár
		M40	M20	
		P40	P20	
SYMX050204	0.4	●	●	€9,13
SYMX060204	0.4	●	●	€9,53
SYMX07T206	0.6	●	●	€9,96
SYMX080306	0.6	●	●	€10,27

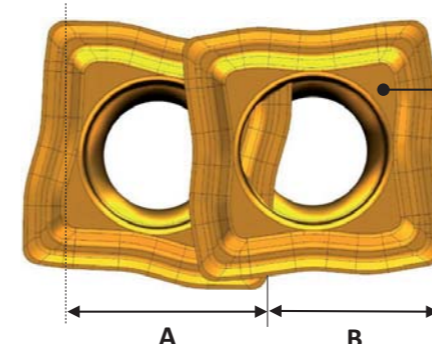
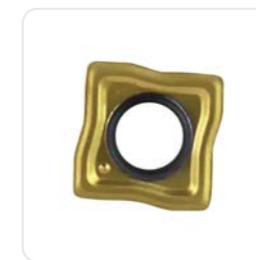

Azonos belső és külső lapka: költségtakarékos megoldás

Optimális élrendezés: jobb megmunkálási teljesítmény

Mind a 4 él teljes mértékben kihasználható



Cserélhető betétes, nagy termelékenységű fúró, akár 114 mm-es átmérőig!

25% KEDVEZMÉNY minden Spade Drills lapkára és fúrószárra!

% Vásárolj Spade Drills lapkákat vagy fúrószárakat és váltsd be ezt a kupont a 25% kedvezményért!

A kupont 2025.08.31-ig tudod felhasználni, korlátlan alkalommal.

Kuponkód: **TLRSD25**

Felhasználom a kupont

3 féle geometria,
4 féle bevonat,
Ø9,5-114 mm



Standard-point + TiCN

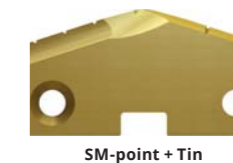

SM-point + Tin

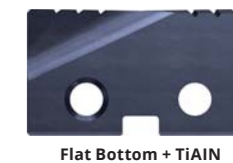

Flat Bottom + TiAlN

Lapkák
€23,48-tól

Fúrószárak
€137,57-től

Összetett kihegyezési forma

- Optimális vágóél elvékonyítás az eltérő vágósebességeknek is megfelelően, a forgácsleválasztás és a fúró terhelése a fúró csúcsától a vágóél felé adódó távolságnak megfelelően.

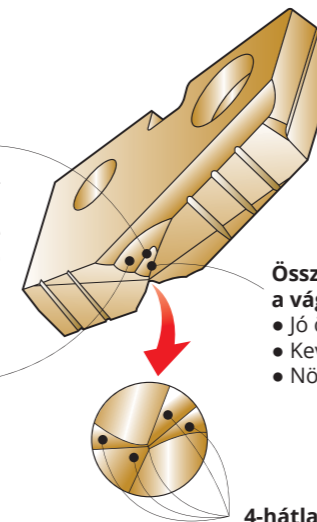

Rádiuszos alakösztörülés

- Széles forgácsstér

SM-Point:

Ez az új csúcskialakítás növeli a stabilitást, csökkenti az előtolóerőt, javítja az önközpontosítást és lehetővé teszi a nagyobb vágósebességet és előtolást.

Összetett kihegyezett keresztél

a vágóél kis mértékű kihegyezésével

- Jó önközpontosítás
- Kevesebb szerszám kitérés
- Növelt stabilitás

4-hátlapos kialakítás

- Jobb önközpontosítás
- Kisebb előtolóerő

Alapanyag	Bevonat				Méret	Átmérő mm	Akción Ár (kuponnal)	P	M	K	N	S	H
	TiN	TiCN	TiAlN	Hardslick									
HSS M4	S1455	S1460	S1465		1 - 8	18 - 114	€25,35 - €129,20	○	○	○	○	○	○
Super HSS T15	S1155	S1160	S1165		Y - 4	9.5 - 65	€23,48 - €64,41	●	○	○	○	○	○
Premium HSS M48	S1555	S1560	S1565		Y - 2	9.5 - 35	€26,28 - €44,45	●	○	○	○	○	○
Carbide K10	S1655	S1660	S1665		Y - 2	9.5 - 35	€38,69 - €62,36	●	○	○	○	○	○
Carbide K20	S1755	S1760	S1765		Y - 3	9.5 - 47	€38,69 - €94,79	○	●	○	○	○	○
Carbide P40	S1855	S1860	S1865		Y - 3	9.5 - 47	€38,69 - €94,79	●	○	○	○	○	○
HSS M4	SM455	SM460	SM465		1 - 3	18 - 47	€26,61 - €46,70	○	○	○	○	○	○
Super HSS T15	SM155	SM160	SM165		Y - 3	9.5 - 47	€24,61 - €53,53	○	○	○	○	○	○
Premium HSS M48	SM555	SM560	SM565		Y - 2	9.5 - 35	€27,57 - €46,70	●	○	○	○	○	○
Carbide K10	SM655	SM660	SM665		Y - 2	9.5 - 35	€40,64 - €65,50	○	○	○	○	○	○
Carbide K20	SM755	SM760	SM765		Y - 3	9.5 - 47	€40,64 - €99,80	○	○	○	○	○	○
Carbide P40	SM855	SM860	SM865		Y - 3	9.5 - 47	€40,64 - €99,59	○	○	○	○	○	○
Super Cobalt T15 - Flat Bottom	S2155		S2165	S2170	Y - 2	9.5 - 35	€38,16 - €59,31	●	○	○	○	○	○

- HSS M4** Acélok és öntöttvasok általános forgácsolásához.
- Super HSS T15** Magas nikkel-tartalmú ötvözetek és 280 HB-nél keményebb anyagokhoz.
- Premium HSS M48** Hőálló ötvözetekhez és 350-500 HB keménységű anyagokhoz.
- Carbide K10** Nagy teljesítmény szürkeöntvények (>220 HB), rövid forgácsú temperöntvények, Si-tartalmú alumínium-ötvények és rézötvözetek forgácsolásánál.
- Carbide K20** Nagy teljesítmény szürkeöntvények (>220 HB), rövid forgácsú temperöntvények, Si-tartalmú alumínium-ötvények és rézötvözetek forgácsolásánál.
- Carbide P40** Szénacélok és ötvözött acélok általános forgácsolásához.

Belső hűtéses,
MT és hengeres,
2-12xD hossz

Szártípus	Sorozat	Hossz	L/D	Horonytípus	Méret	Átmérő mm	Akción Ár (kuponnal)
Morse-kúpos	Z**STSM	Short	3	Egyenes	Y - 8	9.5 - 114	€172,54 - €973,79
	Z**ITHMT	Intermediate	4-5	Csavart	1 - 3	18 - 47	€251,76 - €425,09
	Z**SDHMT	Standard	6-8	Csavart	Y - 8	9.5 - 114	€182,82 - €1212,88
	Z**EXHMT	Extended	8-10	Csavart	Y - 2.5	9.5 - 35	€221,31 - €484,33
	Z**EXSMT	Extended	8-10	Egyenes	3 - 8	36 - 114	€451,71 - €1735,73
	Z**LGHMT	Long	10-12	Csavart	0 - 0.5	13 - 17.5	€269,13 - €274,16
Hengeres, lapolt	Z**SBSF	Stub	2	Egyenes	Y - 3	9.5 - 47	€137,57 - €289,80
	Z**STSF	Short	3	Egyenes	Y - 4	9.5 - 65	€151,89 - €332,12
	Z**ITHF	Intermediate	4-5	Csavart	1 - 3	18 - 47	€223,76 - €427,90
	Z**SDHF	Standard	6-8	Csavart	Y - 4	9.5 - 65	€167,49 - €486,84
	Z**EXHF	Extended	8-10	Csavart	Y - 2.5	9.5 - 35	€200,48 - €423,66
	Z**EXSF	Extended	8-10	Egyenes	3 - 4	36 - 65	€527,24 - €592,46

Miért jó ez nekem?

Gazdaságos
1 fúrószár,
többféle lapka Ø

Nagy termelékenység
nagy vágósebesség
és előtolás

Kiváló forgácsstörés

Jó önközpontosítás

Ø33 - 42CrMo4	SM165330	2 db	€42,31/db
Ø32 - C45	S1155320	2 db	€34/db
Ø35 - INCONEL 718	SM1565350	1 db	€47,38
Fúrószár 3D, hengeres	Z20STSFO32M	1 db	€221,86
			€421,86

MARÁS SZERELMESEI



Több, mint **500 marófej** csak **€1-ért!***

*Válassz annyi kompatibilis marólapkát, amennyi a kiválasztott marófej sorában szerepel, és a marófejet €1-ért kapod!



Csoportos akció

1. lépés: Válassz 1 vagy több marófejet vagy -szárat, és add össze az adott sor(ok)ban a választandó lapka mennyiségeket!
2. lépés: Válassz annyi marólapkát, amennyi az €1-s Csoportos ár eléréséhez szükséges!



8 élű lapka



SNGX/SNMX marófejek és lapkák

FMA17 + SNMX/SNGX • Síkmarás

Megnevezés	Megnevezés	Belső hűtés	Géppoldali csatlakozó típusa	Átmérő mm	Géppoldali csatlakozó mérete mm	Teljes hossz mm	Fogás mélység mm	Élek száma	Kompatibilitás	Választandó lapka mennyiség	Csoportos Ár
Jobbos	Balos										
FMA17-050-A22-SN12-04C	FMA17-050-A22-SN12-04LC	✓		50	22	40	6.5	4		40	€1,00
FMA17-050-A22-SN12-06C	FMA17-050-A22-SN12-06LC	✓		50	22	40	6.5	6		60	€1,00
FMA17-063-A22-SN12-06C	FMA17-063-A22-SN12-06LC	✓		63	22	50	6.5	6		60	€1,00
FMA17-063-A22-SN12-08C	FMA17-063-A22-SN12-08LC	✓		63	27	50	6.5	8		80	€1,00
FMA17-080-A27-SN12-07C	FMA17-080-A27-SN12-07LC	✓		80	27	63	6.5	7		70	€1,00
FMA17-080-A27-SN12-10C	FMA17-080-A27-SN12-10LC	✓		80	27	63	6.5	10		100	€1,00
FMA17-100-A32-SN12-08C	FMA17-100-A32-SN12-08LC	✓		100	32	63	6.5	8		80	€1,00
FMA17-100-A32-SN12-12C	FMA17-100-A32-SN12-12LC	✓		100	32	63	6.5	12		120	€1,00
FMA17-125-B40-SN12-10	FMA17-125-B40-SN12-10L	X	Feltűzhető	125	40	63	6.5	10	SNGX1205ANN SNMX1205	100	€1,00
FMA17-125-B40-SN12-16		X		125	40	63	6.5	16		160	€1,00
FMA17-160-C40-SN12-12	FMA17-160-C40-SN12-12L	X		160	40	63	6.5	12		120	€1,00
FMA17-160-C40-SN12-20		X		160	40	63	6.5	20		200	€1,00
FMA17-200-C60-SN12-18		X		200	60	63	6.5	18		200	€1,00
FMA17-200-C60-SN12-24		X		200	60	63	6.5	24		260	€1,00
FMA17-250-C60-SN12-20		X		250	60	80	6.5	20		240	€1,00
FMA17-315-D60-SN12-22		X		315	60	80	6.5	22		360	€1,00

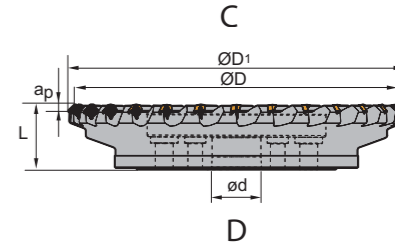
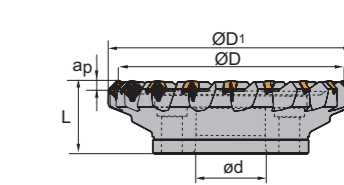
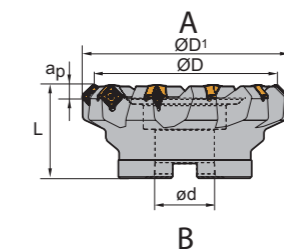
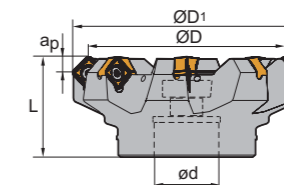

Megnevezés	Rádiusz mm	M30		Akciós Ár	S30		Akciós Ár
		P20	K25		YB303	YB303	
SNGX1205ANN-GH		●	●	€9,66			
SNGX1205ANN-GL		●	●	€9,66			
SNGX1205ANN-GM		●	●	€9,66	●		€11,03
SNMX120512-GH	R1.2	●	●	€7,55			
SNMX120512-GM	R1.2	●	●	€7,55			

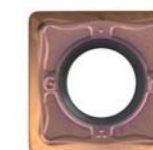

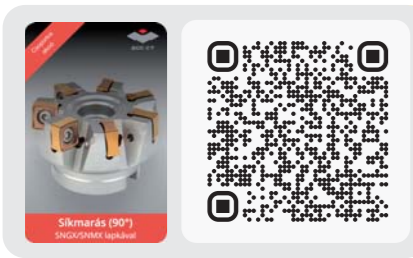

Csoportos akció

1. lépés: Válassz 1 vagy több marófejet vagy -szárat, és add össze az adott sor(ok)ban a választandó lapka mennyiségeket!
2. lépés: Válassz annyi marólapkát, amennyi az €1-s Csoportos ár eléréséhez szükséges!



8 élű lapka

SNGX/SNMX marófejek és lapkák

FMP17 + SNMX/SNGX • Síkmarás / Vállmarás

Megnevezés	Megnevezés	Belső hűtés	Gépdali csatlakozó típusa	Átmérő mm	Gépdali csatlakozó mérete mm	Teljes hossz mm	Fogás mélység mm	Élek száma	Kompatibilitás	Választandó lapka mennyiség	Csoportos Ár
Jobbos	Balos										
FMP17-050-A22-SN12-04C	FMP17-050-A22-SN12-04LC	✓		50	22	40	10.5	4		40	€1,00
FMP17-050-A22-SN12-05C		✓		50	22	40	10.5	5		50	€1,00
FMP17-063-A22-SN12-05C	FMP17-063-A22-SN12-05LC	✓		63	22	50	10.5	5		50	€1,00
FMP17-063-A22-SN12-07C		✓		63	27	50	10.5	7		70	€1,00
FMP17-080-A27-SN12-07C	FMP17-080-A27-SN12-07LC	✓		80	27	63	10.5	7		70	€1,00
FMP17-080-A27-SN12-09C		✓		80	27	63	10.5	9		90	€1,00
FMP17-100-A32-SN12-08C		✓		100	32	63	10.5	8		80	€1,00
	FMP17-100-A32-SN12-08L	X		100	32	63	10.5	8		80	€1,00
FMP17-100-A32-SN12-11C		✓	Feltűzhető	100	32	63	10.5	11	SNGX1205PNN SNMX1205	110	€1,00
FMP17-125-B40-SN12-10	FMP17-125-B40-SN12-10L	X		125	40	63	10.5	10		100	€1,00
FMP17-125-B40-SN12-14		X		125	40	63	10.5	14		140	€1,00
FMP17-160-C40-SN12-12	FMP17-160-C40-SN12-12L	X		160	40	63	10.5	12		120	€1,00
FMP17-160-C40-SN12-18		X		160	40	63	10.5	18		180	€1,00
FMP17-200-C60-SN12-14		X		200	60	63	10.5	14		180	€1,00
FMP17-200-C60-SN12-22		X		200	60	63	10.5	22		240	€1,00
FMP17-250-C60-SN12-18		X		250	60	80	10.5	18		220	€1,00
FMP17-315-D60-SN12-22		X		315	60	80	10.5	22		360	€1,00

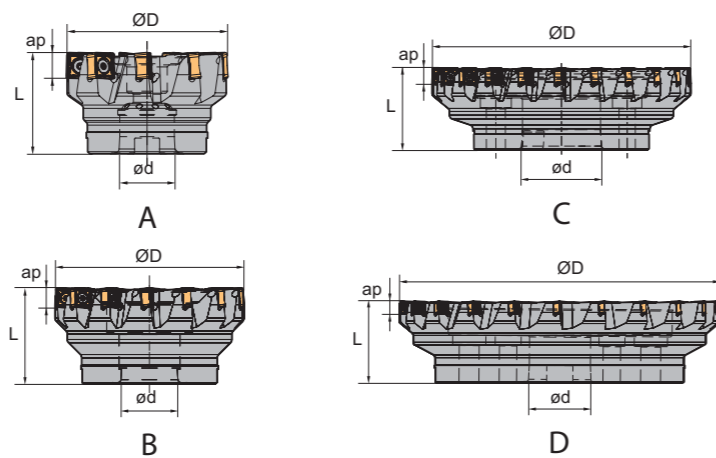

Megnevezés	Rádiusz mm	M30 P20	K25	S30	Akciós Ár
SNGX1205PNN-GH		•	•		€9,66
SNGX1205PNN-GL		•	•		€9,66
SNGX1205PNN-GM		•	•	•	€11,03
SNMX120512-GH	R1.2	•	•		€7,55
SNMX120512-GM	R1.2	•	•		€7,55

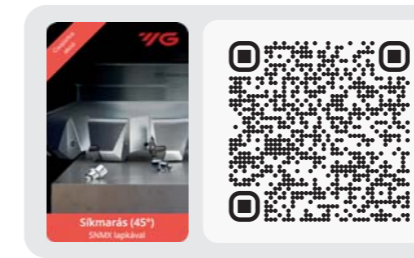

Csoportos akció

1. lépés: Válassz 1 vagy több marófejet vagy -szárat, és add össze az adott sor(ok)ban a választandó lapka mennyiségeket!
2. lépés: Válassz annyi marólapkát, amennyi az €1-s Csoportos ár eléréséhez szükséges!



8 élű lapka

SNMX marófejek és lapkák

F45-SNMX + SNMX • Síkmarás

Megnevezés	Belső hűtés	Gépdali csatlakozó típusa	Átmérő mm	Gépdali csatlakozó mérete mm	Teljes hossz mm	Fogás mélység mm	Élek száma	Választandó lapka mennyiség	Csoportos Ár
F45-SNMX12-D50Z4S22	✓		50	22	42	6	4	40	€1,00
F45-SNMX12-D50Z5S22	✓		50	22	42	6	5	50	€1,00
F45-SNMX12-D63Z6S22	✓		63	22	42	6	6	60	€1,00
F45-SNMX12-D63Z7S22	✓		63	22	42	6	7	70	€1,00
F45-SNMX12-D80Z7S27	✓		80	27	52	6	7	70	€1,00
F45-SNMX12-D80Z8S27	✓	Feltűzhető	80	27	52	6	8	80	€1,00
F45-SNMX12-D100Z8S32	✓		100	32	52	6	8	80	€1,00
F45-SNMX12-D100Z10S32	✓		100	32	52	6	10	100	€1,00
F45-SNMX12-D125Z11S40-WOC	X		125	40	65	6	11	110	€1,00
F45-SNMX12-D160Z12S40-WOC	X		160	40	65	6	12	120	€1,00
F45-SNMX12-D200Z14S60-WOC	X		200	60	65	6	14	140	€1,00

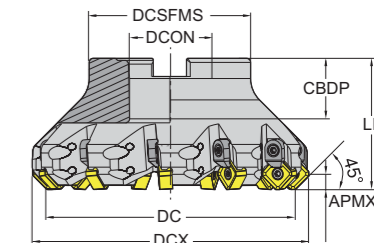

Megnevezés	Wiper élhossz mm	H20		S30		S40		Akciós Ár	
		P20	P15	P25	P30	P40	P30		K10
SNMX1206ANN	1.7	•		•	•	•	•	•	€7,81
SNMX1206QNN	1.99		•					•	€7,81

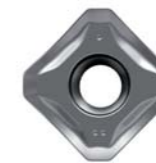



Csoportos akció

1. lépés: Válassz 1 vagy több marófejet vagy -szárat, és add össze az adott sor(ok)ban a választandó lapka mennyiségeket!
2. lépés: Válassz annyi marólapkát, amennyi az €1-s Csoportos ár eléréséhez szükséges!

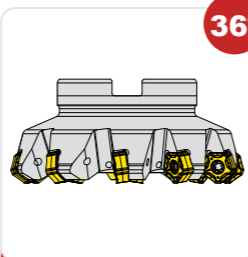

10 élű lapka



PNMU marófejek és lapkák

YG F36-PNMU + PNMU • Síkmarás

Megnevezés	Belső hűtés	Géppoldali csatlakozó típusa	Átmérő mm	Géppoldali csatlakozó mérete mm	Teljes hossz mm	Fogás mélység mm	Élek száma	Választandó lapka mennyiség	Csoportos Ár
F36-PNMU12-D50Z4S22	✓	Feltűzhető	50	22	40	4	4	40	€1,00
F36-PNMU12-D50Z5S22	✓		50	22	40	4	5	50	€1,00
F36-PNMU12-D63Z5S22	✓		63	22	40	4	5	50	€1,00
F36-PNMU12-D63Z6S22	✓		63	22	40	4	6	60	€1,00
F36-PNMU12-D80Z6S27	✓		80	27	50	4	6	60	€1,00
F36-PNMU12-D80Z8S27	✓		80	27	50	4	8	80	€1,00
F36-PNMU12-D100Z7S32	✓		100	32	50	4	7	70	€1,00
F36-PNMU12-D100Z10S32	✓		100	32	50	4	10	100	€1,00
F36-PNMU12-D125Z10S40	✓		125	40	63	4	10	100	€1,00
F36-PNMU12-D160Z10S40	✓		160	40	63	4	10	100	€1,00
F36-PNMU12-D200Z12S60	✓		200	60	63	4	12	120	€1,00

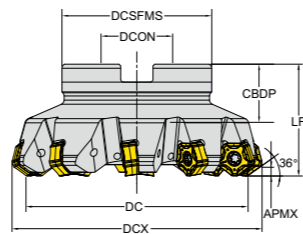

Megnevezés	Wiper élhossz mm	YG712	YG713	Akciós Ár	YG012	YG612	YG613	YG5020	YG501G	Akciós Ár
PNMU1206ZNN	2.1	●	●	€9,31	●	●	●	●	●	9,73

Megnevezés	Wiper élhossz mm	YG612	YG613	Akciós Ár
PNMU1206-ST	2.1	●	●	€9,73

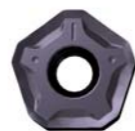

Csoportos akció

1. lépés: Válassz 1 vagy több marófejet vagy -szárat, és add össze az adott sor(ok)ban a választandó lapka mennyiségeket!
2. lépés: Válassz annyi marólapkát, amennyi az €1-s Csoportos ár eléréséhez szükséges!



8 élű lapka



SNEG marófejek és lapkák

FMA11 + SNEG • Síkmarás

Megnevezés	Belső hűtés	Géppoldali csatlakozó mérete	Átmérő mm	Géppoldali csatlakozó mérete mm	Teljes hossz mm	Fogás mélység mm	Élek száma	Kompatibilitás	Választandó lapka mennyiség	Csoportos Ár
FMA11-063-A22-SN12-05C	✓	Feltűzhető	63	22	40	5.5	5	SNEG1205	50	€1,00
FMA11-063-A22-SN12-06C	✓		63	22	40	5.5	6		60	€1,00
FMA11-080-A27-SN12-06C	✓		80	27	50	5.5	6		60	€1,00
FMA11-100-B32-SN12-07	X		100	32	50	5.5	7		70	€1,00
FMA11-100-B32-SN12-07C	✓		100	32	50	5.5	7		70	€1,00
FMA11-100-B32-SN12-10C	✓		100	32	50	5.5	10		100	€1,00
FMA11-125-B40-SN12-08	X		125	40	63	5.5	8		80	€1,00
FMA11-125-B40-SN12-08C	✓		125	40	63	5.5	8		80	€1,00
FMA11-125-B40-SN12-12C	✓		125	40	63	5.5	12		120	€1,00
FMA11-160-C40-SN12-10	X		160	40	63	5.5	10		100	€1,00
FMA11-160-C40-SN12-15	X		160	40	63	5.5	15		150	€1,00
FMA11-200-C60-SN12-14	X		200	60	63	5.5	14		140	€1,00
FMA11-063-A22-SN15-05C	✓	Feltűzhető	63	22	40	7	5	SNEG1506	50	€1,00
FMA11-080-A27-SN15-06C	✓		80	27	50	7	6		60	€1,00
FMA11-100-B32-SN15-07	X		100	32	50	7	7		70	€1,00
FMA11-100-B32-SN15-07C	✓		100	32	50	7	7		70	€1,00
FMA11-100-B32-SN15-09C	✓		100	32	50	7	9		90	€1,00
FMA11-125-B40-SN15-08	X		125	40	63	7	8		80	€1,00
FMA11-125-B40-SN15-08C	✓		125	40	63	7	8		80	€1,00
FMA11-125-B40-SN15-10C	✓		125	40	63	7	10		100	€1,00
FMA11-160-C40-SN15-10	X		160	40	63	7	10		100	€1,00
FMA11-160-C40-SN15-13	X		160	40	63	7	13		130	€1,00
FMA11-200-C60-SN15-12	X		200	60	63	7	12		120	€1,00
FMA11-250-C60-SN15-14	X		250	60	63	7	14		140	€1,00
FMA11-315-D60-SN15-18	X	315	60	80	7	18	200	€1,00		
FMA11-125-B40-SN19-07	X	Feltűzhető	125	40	63	9	7	SNEG1907	70	€1,00
FMA11-125-B40-SN19-07C	✓		125	40	63	9	7		70	€1,00
FMA11-160-C40-SN19-09	X		160	40	63	9	9		90	€1,00
FMA11-200-C60-SN19-11	X		200	60	63	9	11		110	€1,00
FMA11-250-C60-SN19-13	X		250	60	63	9	13		130	€1,00
FMA11-315-D60-SN19-16	X		315	60	80	9	16		160	€1,00

Megnevezés	Wiper élhossz mm	YB9320	YBG205	YBD152	YBD252	YBM253	YBC302	Akciós Ár	YBS203	YBS303	Akciós Ár
SNEG1205ANR-GM	1.05	●	●	●	●	●	●	€11,10	●	●	€14,18
SNEG1205ANR-GR	1.05	●	●	●	●	●	●	€11,10	●	●	€14,18
SNEG1205ANR-HGR	1.05	●	●	●	●	●	●	€11,10	●	●	€14,18
SNEG1205ANR-W	1.05	●	●	●	●	●	●	€11,10	●	●	€14,18
SNEG1506ANR-GM	1.3	●	●	●	●	●	●	€12,99	●	●	€17,05
SNEG1506ANR-GR	1.3	●	●	●	●	●	●	€12,99	●	●	€17,05
SNEG1506ANR-HGR	1.3	●	●	●	●	●	●	€12,99	●	●	€17,05
SNEG1506ANR-E	1.3	●	●	●	●	●	●	€12,99	●	●	€17,05
SNEG1506ANR-W	1.3	●	●	●	●	●	●	€12,99	●	●	€17,05
SNEG1907ANR-GR	1.67	●	●	●	●	●	●	€15,95	●	●	€21,25

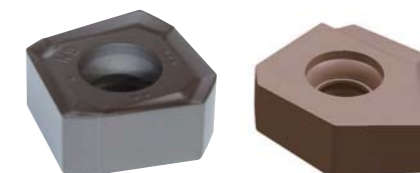



Csoportos akció

1. lépés: Válassz 1 vagy több marófejet vagy -szárat, és add össze az adott sor(ok)ban a választandó lapka mennyiségeket!
2. lépés: Válassz annyi marólapkát, amennyi az €1-s Csoportos ár eléréséhez szükséges!



2 élű lapka

APKT10 marófejek és lapkák

YG F90/E90-APKT + APKT10 • Vállmarás

Megnevezés	Belső hűtés	Gépdali csatlakozó mérete	Átmérő mm	Gépdali csatlakozó mérete mm	Teljes hossz mm	Fogás mélység mm	Élek száma	Választandó lapka mennyiség	Csoportos Ár
F90-APKT10-D40Z5S16	✓		40	16	40	9	5	50	€1,00
F90-APKT10-D50Z6S22	✓		50	22	40	9	6	60	€1,00
F90-APKT10-D50Z7S22	✓		50	22	40	9	7	70	€1,00
F90-APKT10-D63Z7S22	✓	Feltűzhető	63	22	40	9	7	70	€1,00
F90-APKT10-D63Z8S22	✓		63	22	40	9	8	80	€1,00
F90-APKT10-D80Z8S27	✓		80	27	50	9	8	80	€1,00
F90-APKT10-D100Z9S32	✓		100	32	50	9	9	90	€1,00

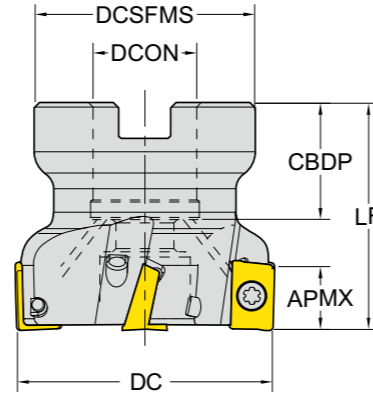

Megnevezés	Belső hűtés	Gépdali csatlakozó mérete	Átmérő mm	Gépdali csatlakozó mérete mm	Teljes hossz mm	Fogás mélység mm	Élek száma	Választandó lapka mennyiség	Csoportos Ár
E90-APKT10-D16Z2C16-L100	✓		16	16	100	9	2	30	€1,00
E90-APKT10-D16Z2C16-L120	✓		16	16	120	9	2	30	€1,00
E90-APKT10-D16Z2C16-L150	✓		16	16	150	9	2	30	€1,00
E90-APKT10-D16Z2C16-L200	✓		16	16	200	9	2	40	€1,00
E90-APKT10-D20Z2C20-L250	✓		20	20	250	9	2	80	€1,00
E90-APKT10-D20Z3C20-L100	✓		20	20	100	9	3	30	€1,00
E90-APKT10-D20Z3C20-L120	✓		20	20	120	9	3	30	€1,00
E90-APKT10-D20Z3C20-L150	✓		20	20	150	9	3	30	€1,00
E90-APKT10-D20Z3C20-L200	✓		20	20	200	9	3	60	€1,00
E90-APKT10-D25Z3C25-L100	✓		25	25	100	9	3	30	€1,00
E90-APKT10-D25Z3C25-L120	✓		25	25	120	9	3	30	€1,00
E90-APKT10-D30Z4C25-L100	✓		30	25	100	9	4	40	€1,00
E90-APKT10-D30Z4C25-L120	✓		30	25	120	9	4	40	€1,00
E90-APKT10-D32Z4C25-L100	✓		32	25	100	9	4	40	€1,00
E90-APKT10-D32Z4C25-L150-WOC	X		32	25	150	9	4	40	€1,00
E90-APKT10-D32Z4C32-L120	✓		32	32	120	9	4	40	€1,00
E90-APKT10-D121W16-L100	✓		12	16	100	9	1	20	€1,00
E90-APKT10-D142W16-L100	✓		14	16	100	9	1	20	€1,00
E90-APKT10-D16Z2W16-L85	✓		16	16	85	9	2	30	€1,00
E90-APKT10-D16Z2W16-L100	✓		16	16	100	9	2	30	€1,00
E90-APKT10-D18Z2W16-L100	✓		18	16	100	9	2	30	€1,00
E90-APKT10-D20Z3W20-L90	✓		20	20	90	9	3	30	€1,00
E90-APKT10-D20Z3W20-L100	✓		20	20	100	9	3	30	€1,00
E90-APKT10-D22Z3W20-L100	✓		22	20	100	9	3	30	€1,00
E90-APKT10-D25Z3W25-L100	✓		25	25	100	9	3	30	€1,00
E90-APKT10-D25Z3W25-L120	✓		25	25	120	9	3	30	€1,00
E90-APKT10-D25Z4W25-L100	✓		25	25	100	9	4	40	€1,00
E90-APKT10-D32Z4W32-L120	✓		32	32	120	9	4	40	€1,00
E90-APKT10-D32Z4W32-L150-WOC	X		32	32	150	9	4	40	€1,00

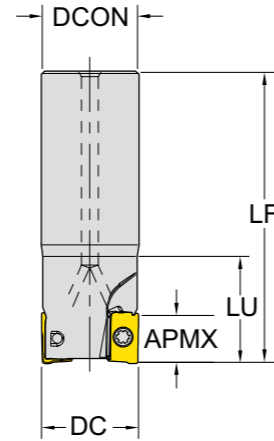

Megnevezés	Rádiusz mm	H20					Akciós Ár
		P20	P25	P30	P30	P40	
APKT100305PDTR	R0.5	●	●	●	●	●	€4,97
APKT100308PDTR	R0.8	●	●	●	●	●	€4,97
APKT100316PDTR	R1.6	●	●	●	●	●	€4,97
APKT100305-ST	R0.5				●	●	€4,97
APKT100312-ST	R1.2				●	●	€4,97
APKT100316-ST	R1.6				●	●	€4,97



Csoportos akció

1. lépés: Válassz 1 vagy több marófejet vagy -szárat, és add össze az adott sor(ok)ban a választandó lapka mennyiségeket!
2. lépés: Válassz annyi marólapkát, amennyi az €1-s Csoportos ár eléréséhez szükséges!



2 élű lapka

APKT16 marófejek és lapkák

YG F90/E90-APKT + APKT16 • Vállmarás

Megnevezés	Belső hűtés	Gépdali csatlakozó mérete	Átmérő mm	Gépdali csatlakozó mérete mm	Teljes hossz mm	Fogás mélység mm	Élek száma	Választandó lapka mennyiség	Csoportos Ár
F90-APKT16-D40Z4S16	✓		40	16	40	14	4	60	€1,00
F90-APKT16-D50Z5S22	✓		50	22	40	14	5	50	€1,00
F90-APKT16-D52Z5S22	✓		52	22	40	14	5	50	€1,00
F90-APKT16-D63Z6S22	✓	Feltűzhető	63	22	40	14	6	60	€1,00
F90-APKT16-D80Z7S27	✓		80	27	50	14	7	70	€1,00
F90-APKT16-D100Z8S32	✓		100	32	50	14	8	160	€1,00
F90-APKT16-D125Z9S40-WOC	X		125	40	63	14	9	90	€1,00
F90-APKT16-D160Z10S40-WOC	X		160	40	63	14	10	100	€1,00
F90-APKT16-D200Z12S60-WOC	X		200	60	63	14	12	120	€1,00

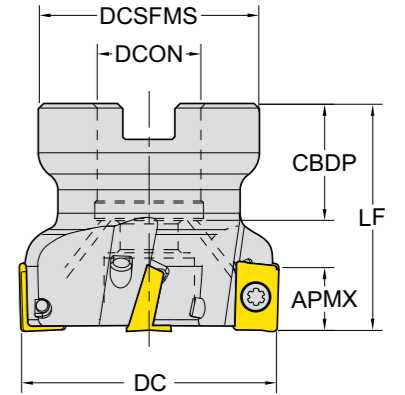

Megnevezés	Belső hűtés	Gépdali csatlakozó mérete	Átmérő mm	Gépdali csatlakozó mérete mm	Teljes hossz mm	Fogás mélység mm	Élek száma	Választandó lapka mennyiség	Csoportos Ár
E90-APKT16-D25Z2C20-L100	✓		25	20	100	14	2	40	€1,00
E90-APKT16-D25Z2C20-L100-WOC	X		25	20	100	14	2	30	€1,00
E90-APKT16-D25Z2C25-L250-WOC	X		25	25	250	14	2	60	€1,00
E90-APKT16-D32Z2C32-L250-WOC	X		32	32	250	14	2	60	€1,00
E90-APKT16-D32Z3C25-L110	✓	Hengeres	32	25	110	14	3	30	€1,00
E90-APKT16-D32Z3C25-L200	✓		32	25	200	14	3	60	€1,00
E90-APKT16-D32Z3C32-L150-WOC	X		32	32	150	14	3	30	€1,00
E90-APKT16-D32Z3C32-L250-WOC	X		32	32	250	14	3	60	€1,00
E90-APKT16-D40Z4C32-L150-WOC	X		40	32	150	14	4	40	€1,00
E90-APKT16-D25Z2W25-L100	✓		25	25	100	14	2	30	€1,00
E90-APKT16-D25Z2W25-L110	✓		25	25	110	14	2	30	€1,00
E90-APKT16-D28Z3W25-L100	✓		28	25	100	14	3	30	€1,00
E90-APKT16-D30Z3W25-L110	✓		30	25	110	14	3	30	€1,00
E90-APKT16-D32Z3W25-L110	✓		32	25	110	14	3	30	€1,00
E90-APKT16-D32Z3W32-L110	✓		32	32	110	14	3	30	€1,00
E90-APKT16-D36Z3W32-L110	✓		36	32	110	14	3	30	€1,00

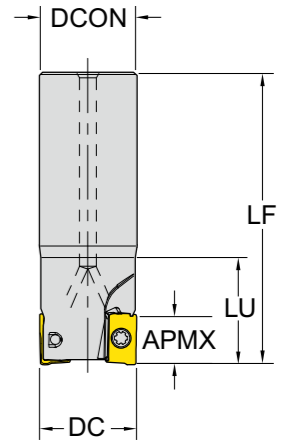

Megnevezés	Rádiusz mm	H20					Akciós Ár
		P20	P15	P25	P30	P30	
APKT160404PDTR	R0.4			●		●	€5,74
APKT160408PDTR	R0.8	●		●		●	€5,74
APKT160412PDTR	R1.2			●		●	€5,74
APKT160416PDTR	R1.6			●		●	€5,74
APKT160424PDTR	R2.4			●		●	€5,74
APKT160432PDTR	R3.2	●				●	€5,74
APKT160408-ST	R0.8					●	€5,74
APKT160404-TR	R0.4					●	€5,74
APKT160408-TR	R0.8	●	●	●	●	●	€5,74
APKT160412-TR	R1.2				●	●	€5,74
APKT160416-TR	R1.6	●			●	●	€5,74
APKT160424-TR	R2.4	●			●	●	€5,74



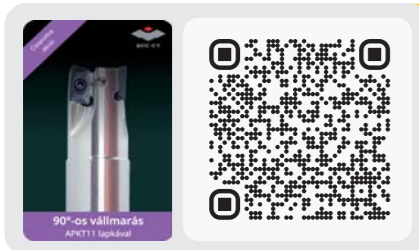

Csoportos akció

- 1. lépés: Válassz 1 vagy több marófejet vagy -szárat, és add össze az adott sor(ok)ban a választandó lapka mennyiségeket!
2. lépés: Válassz annyi marólapkát, amennyi az €1-s Csoportos ár eléréséhez szükséges!



2 élű lapka

APKT11 marófejek és lapkák

EMP01/02 + APKT11 • Vállmarás

Table with 10 columns: Megnevezés, Belső hűtés, Géppoldali csatlakozó mérete, Átmérő mm, Géppoldali csatlakozó mérete mm, Teljes hossz mm, Fogás mélység mm, Élek száma, Választandó lapka mennyiség, Csoportos Ár

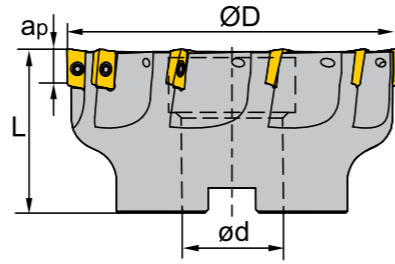

Table with 10 columns: Megnevezés, Megnevezés, Géppoldali csatlakozó mérete, Átmérő mm, Géppoldali csatlakozó mérete mm, Teljes hossz mm, Fogás mélység mm, Élek száma, Választandó lapka mennyiség, Csoportos Ár

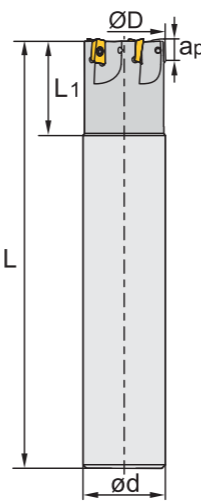

Table with columns for tool types (APKT11T304, APKT11T308, etc.) and various parameters like radius, chipbreaker, and price



Csoportos akció

- 1. lépés: Válassz 1 vagy több marófejet vagy -szárat, és add össze az adott sor(ok)ban a választandó lapka mennyiségeket!
2. lépés: Válassz annyi marólapkát, amennyi az €1-s Csoportos ár eléréséhez szükséges!



2 élű lapka

APKT16 marófejek és lapkák

EMP01/02 + APKT16 • Vállmarás

Table with 10 columns: Megnevezés, Belső hűtés, Géppoldali csatlakozó mérete, Átmérő mm, Géppoldali csatlakozó mérete mm, Teljes hossz mm, Fogás mélység mm, Élek száma, Választandó lapka mennyiség, Csoportos Ár

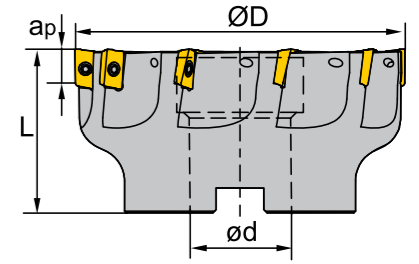

Table with 10 columns: Megnevezés, Megnevezés, Géppoldali csatlakozó mérete, Átmérő mm, Géppoldali csatlakozó mérete mm, Teljes hossz mm, Fogás mélység mm, Élek száma, Választandó lapka mennyiség, Csoportos Ár

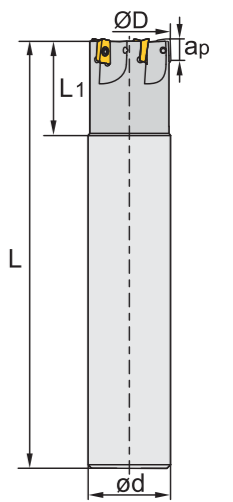

Table with columns for tool types (APKT160408, APKT160416, etc.) and various parameters like radius, chipbreaker, and price





Csoportos akció

1. lépés: Válassz 1 vagy több marófejet vagy -szárat, és add össze az adott sor(ok)ban a választandó lapka mennyiségeket!
2. lépés: Válassz annyi marólapkát, amennyi az €1-s Csoportos ár eléréséhez szükséges!



4 élű lapka

LNHU/LNKH marófejek és lapkák

90° F90-LNHU + LNKH/LNKH • Vállmarás

Megnevezés	Belső hűtés	Géppoldali csatlakozó típusa	Átmérő mm	Géppoldali csatlakozó mérete mm	Teljes hossz mm	Fogás mélység mm	Élek száma	Választandó lapka mennyiség	Csoportos Ár
F90-LNHU13R-D40Z4S16	✓		40	16	40	11	4	40	€1,00
F90-LNHU13R-D40Z5S16	✓		40	16	40	11	5	50	€1,00
F90-LNHU13R-D50Z5S22	✓		50	22	40	11	5	50	€1,00
F90-LNHU13R-D50Z6S22	✓		50	22	40	11	6	60	€1,00
F90-LNHU13R-D63Z6S22	✓		63	22	40	11	6	60	€1,00
F90-LNHU13R-D63Z8S22	✓		63	22	40	11	8	80	€1,00
F90-LNHU13R-D80Z5S27	✓		80	27	50	11	5	50	€1,00
F90-LNHU13R-D80Z7S27	✓		80	27	50	11	7	70	€1,00
F90-LNHU13R-D80Z8S27	✓		80	27	50	11	8	80	€1,00
F90-LNHU13R-D80Z10S27	✓	Feltűzhető	80	27	50	11	10	100	€1,00
F90-LNHU13R-D100Z6S32	✓		100	32	50	11	6	60	€1,00
F90-LNHU13R-D100Z8S32	✓		100	32	50	11	8	80	€1,00
F90-LNHU13R-D100Z9S32	✓		100	32	50	11	9	90	€1,00
F90-LNHU13R-D100Z13S32	✓		100	32	50	11	13	130	€1,00
F90-LNHU13R-D125Z11S40	✓		125	40	63	11	11	110	€1,00
F90-LNHU13R-D125Z16S40	✓		125	40	63	11	16	160	€1,00
F90-LNHU13R-D160Z13S40	✓		160	40	63	11	13	130	€1,00
F90-LNHU13R-D160Z18S40	✓		160	40	63	11	18	180	€1,00

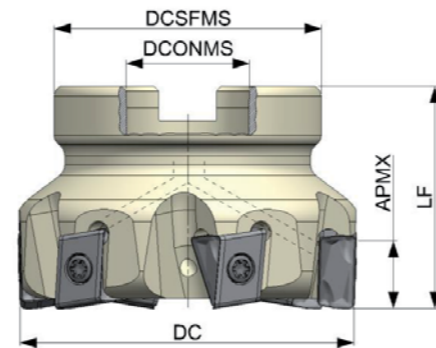

Megnevezés	Rádiusz mm	S30 S40				Akciós Ár	K15	Akciós Ár
		H20	M30	M40	P20			
LNKH130608R	0.8	●	●	●	●	€15,47		
LNKH130608R	0.8	●	●	●	●	€11,91	●	€11,41
LNKH130612R	1.2	●	●	●	●	€11,91	●	€11,41
LNKH130616R	1.6	●	●	●	●	€11,91		



Csoportos akció

1. lépés: Válassz 1 vagy több marófejet vagy -szárat, és add össze az adott sor(ok)ban a választandó lapka mennyiségeket!
2. lépés: Válassz annyi marólapkát, amennyi az €1-s Csoportos ár eléréséhez szükséges!



4 élű lapka

ENMX marófejek és lapkák

90° FHF/EHF-ENMX + ENMX • High-Feed marás

Megnevezés	Belső hűtés	Géppoldali csatlakozó típusa	Átmérő mm	Géppoldali csatlakozó mérete mm	Teljes hossz mm	Fogás mélység mm	Élek száma	Kompatibilitás	Választandó lapka mennyiség	Csoportos Ár
FHF-ENMX06-D40Z6S16	✓	Feltűzhető	40	16	40	1	6	ENMX0604	60	€1,00
FHF-ENMX06-D50Z6S22	✓	Feltűzhető	50	22	50	1	6	ENMX0604	60	€1,00
FHF-ENMX09-D50Z3S22	✓		50	22	50	1.5	3		30	€1,00
FHF-ENMX09-D50Z4S22	✓		50	22	50	1.5	4		40	€1,00
FHF-ENMX09-D50Z5S22	✓		50	22	50	1.5	5		50	€1,00
FHF-ENMX09-D52Z4S22	✓		52	22	50	1.5	4		40	€1,00
FHF-ENMX09-D63Z4S22	✓		63	22	50	1.5	4		40	€1,00
FHF-ENMX09-D63Z5S22	✓	Feltűzhető	63	22	50	1.5	5	ENMX0905	50	€1,00
FHF-ENMX09-D63Z6S22	✓	Feltűzhető	63	22	50	1.5	6	ENMX0905	60	€1,00
FHF-ENMX09-D63Z7S22	✓	Feltűzhető	63	22	50	1.5	7	ENMX0905	70	€1,00
FHF-ENMX09-D80Z8S27	✓		80	27	50	1.5	8		80	€1,00
FHF-ENMX09-D100Z10S32	✓		100	32	63	1.5	10		100	€1,00
FHF-ENMX09-D125Z12S40	✓		125	40	63	1.5	12		120	€1,00

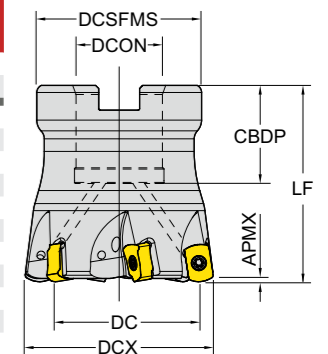

Megnevezés	Belső hűtés	Géppoldali csatlakozó típusa	Átmérő mm	Géppoldali csatlakozó mérete mm	Teljes hossz mm	Fogás mélység mm	Élek száma	Kompatibilitás	Választandó lapka mennyiség	Csoportos Ár
EHF-ENMX06-D16Z2C16-L100	✓		16	16	100	0.9	2		20	€1,00
EHF-ENMX06-D16Z2C16-L150	✓		16	16	150	0.9	2		20	€1,00
EHF-ENMX06-D17Z2C16-L100	✓		17	16	100	0.9	2		20	€1,00
EHF-ENMX06-D17Z2C16-L150	✓		17	16	150	0.9	2		20	€1,00
EHF-ENMX06-D20Z3C20-L130	✓		20	20	130	1	3		30	€1,00
EHF-ENMX06-D20Z3C20-L160	✓		20	20	160	1	3		30	€1,00
EHF-ENMX06-D21Z3C20-L150	✓		21	20	150	1	3		30	€1,00
EHF-ENMX06-D21Z3C20-L200	✓		21	20	200	1	3		30	€1,00
EHF-ENMX06-D25Z4C25-L140	✓	Hengeres	25	25	140	1	4	ENMX0604	40	€1,00
EHF-ENMX06-D25Z4C25-L180	✓	Hengeres	25	25	180	1	4	ENMX0604	40	€1,00
EHF-ENMX06-D25Z4C25-L250	✓	Hengeres	25	25	250	1	4	ENMX0604	40	€1,00
EHF-ENMX06-D26Z4C25-L150	✓	Hengeres	26	25	150	1	4	ENMX0604	40	€1,00
EHF-ENMX06-D26Z4C25-L200	✓	Hengeres	26	25	200	1	4	ENMX0604	40	€1,00
EHF-ENMX06-D30Z5C32-L140	✓	Hengeres	30	32	140	1	5	ENMX0905	50	€1,00
EHF-ENMX06-D32Z5C32-L150	✓	Hengeres	32	32	150	1	5	ENMX0905	50	€1,00
EHF-ENMX06-D32Z5C32-L200	✓	Hengeres	32	32	200	1	5	ENMX0905	50	€1,00
EHF-ENMX09-D25Z2C25-L150	✓		25	25	150	1.5	2		20	€1,00
EHF-ENMX09-D26Z2C25-L200	✓		26	25	200	1.5	2		20	€1,00
EHF-ENMX09-D26Z3C25-L200	✓		26	25	200	1.5	3		30	€1,00
EHF-ENMX09-D32Z3C32-L160	✓		32	32	160	1.5	3		30	€1,00
EHF-ENMX09-D33Z3C32-L200	✓		33	32	200	1.5	3		30	€1,00
EHF-ENMX09-D33Z4C32-L200	✓		33	32	200	1.5	4		40	€1,00
EHF-ENMX09-D40Z5C32-L180	✓		40	32	180	1.5	5		50	€1,00

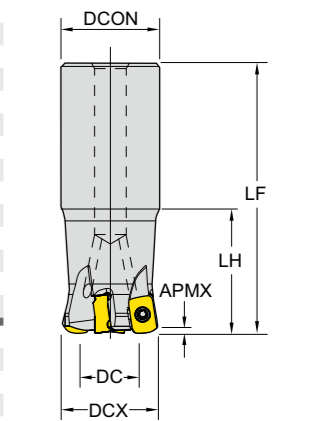

Megnevezés	Fz mm/fog	S30 S40						Akciós Ár
		H20	P15	P25	P30	P30	P40	
ENMX0604	0.3 - 2	●			●	●	●	€6,55
ENMX0604-ST	0.1 - 0.8				●	●	●	€6,55
ENMX0604-TR	0.3 - 2.5	●	●	●	●	●	●	€6,55
ENMX0905	0.3 - 2.5	●			●	●	●	€7,85
ENMX0905-ST	0.2 - 1.2				●	●	●	€7,85
ENMX0905-TR	0.3 - 3	●	●	●	●	●	●	€7,85





Csoportos akció

1. lépés: Válassz 1 vagy több marófejet vagy -szárat, és add össze az adott sor(ok)ban a választandó lapka mennyiségeket!
2. lépés: Válassz annyi marólapkát, amennyi az €1-s Csoportos ár eléréséhez szükséges!



WPGT marófejek és lapkák

XMR01 + WPGT • High-Feed marás

Megnevezés	Belső hűtés	Géppoldali csatlakozó típusa	Átmérő mm	Géppoldali csatlakozó mérete mm	Teljes hossz mm	Fogás-mélység mm	Élek száma	Kompatibilitás	Választandó lapka mennyiség	Csoportos Ár
XMR01-050-A22-WP06-04	X	Feltűzhető	50	22	50	1.5	4	WPGT0604	40	€1,00
XMR01-050-A22-WP06-04C	✓	Feltűzhető	50	22	50	1.5	4	WPGT0604	40	€1,00
XMR01-050-A22-WP08-03	X		50	22	50	1.5	3		30	€1,00
XMR01-063-A22-WP08-04C	✓		63	22	50	1.5	4		40	€1,00
XMR01-063-A27-WP08-04C	✓		63	27	50	1.5	4		40	€1,00
XMR01-080-A27-WP08-05C	✓	Feltűzhető	80	27	63	1.5	5	WPGT0806	50	€1,00
XMR01-100-B32-WP08-06	X		100	32	63	1.5	6		60	€1,00
XMR01-125-B40-WP08-07	X		125	40	63	1.5	7		70	€1,00
XMR01-160-B40-WP08-08	X		160	40	63	1.5	8		80	€1,00
XMR01-063-A22-WP09-03C	✓		50	22	50	3	3		30	€1,00
XMR01-080-A27-WP09-04C	✓		63	27	63	3	4		40	€1,00
XMR01-100-B32-WP09-05	X	Feltűzhető	80	32	63	3	5	WPGT0907	50	€1,00
XMR01-125-B40-WP09-06	X		100	40	63	3	6		60	€1,00
XMR01-160-B40-WP09-07	X		100	40	63	3	7		70	€1,00

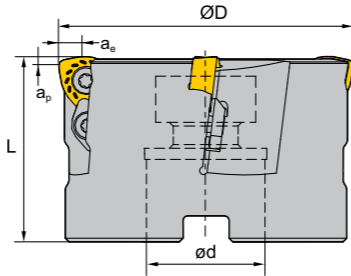

Megnevezés	Belső hűtés	Géppoldali csatlakozó típusa	Átmérő mm	Géppoldali csatlakozó mérete mm	Teljes hossz mm	Fogás-mélység mm	Élek száma	Kompatibilitás	Választandó lapka mennyiség	Csoportos Ár
XMR01-020-G20-WP05-02C-M	X		20	20	130	1.5	2		30	€1,00
XMR01-020-G20-WP05-02-LC	✓	Hengeres	20	20	180	1.5	2	WPGT0503	30	€1,00
XMR01-020-G20-WP05-02C-XL	X		20	20	250	1.5	2		30	€1,00
XMR01-020-XP20-WP05-02C-M	✓		20	20	130	1.5	2		30	€1,00
XMR01-020-XP20-WP05-02C-L	✓	Weldon	20	20	180	1.5	2		30	€1,00
XMR01-020-XP20-WP05-02C-XL	✓		20	20	250	1.5	2		30	€1,00
XMR01-025-G25-WP06-02C-M	✓		25	25	140	1.5	2		30	€1,00
XMR01-025-G25-WP06-02C-L	✓		25	25	200	1.5	2		30	€1,00
XMR01-025-G25-WP06-02C-XL	✓		25	25	300	1.5	2		30	€1,00
XMR01-032-G32-WP06-03C-M	✓		32	32	150	1.5	3		30	€1,00
XMR01-032-G32-WP06-03C-L	✓	Hengeres	32	32	200	1.5	3		30	€1,00
XMR01-032-G32-WP06-03C-XL	✓		32	32	300	1.5	3		30	€1,00
XMR01-040-G32-WP06-03C-M	✓		40	32	150	1.5	3		30	€1,00
XMR01-040-G32-WP06-03C-L	✓		40	32	200	1.5	3		30	€1,00
XMR01-040-G32-WP06-03C-XL	✓		40	32	300	1.5	3	WPGT0604	30	€1,00
XMR01-025-XP25-WP06-02C-M	✓		25	25	140	1.5	2		30	€1,00
XMR01-025-XP25-WP06-02C-L	✓		25	25	200	1.5	2		30	€1,00
XMR01-025-XP25-WP06-02C-XL	✓		25	25	300	1.5	2		30	€1,00
XMR01-032-XP32-WP06-03C-M	✓	Weldon	32	32	150	1.5	3		30	€1,00
XMR01-032-XP32-WP06-03C-L	✓		32	32	200	1.5	3		30	€1,00
XMR01-032-XP32-WP06-03C-XL	✓		32	32	300	1.5	3		30	€1,00
XMR01-040-XP32-WP06-03C-M	✓		32	32	150	1.5	3		30	€1,00
XMR01-040-XP32-WP06-03C-XL	✓		32	32	300	1.5	3		30	€1,00

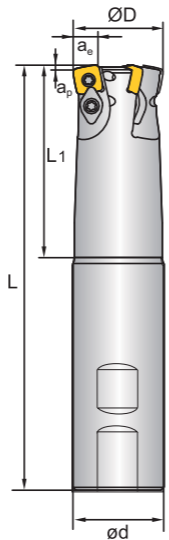

Megnevezés	Rádiusz mm	S20						Akciós Ár	S30		Akciós Ár
		M20	M20	M30	P30	P30	P30		S20	S30	
WPGT050315ZSR	R1.5						€6,55				
WPGT050315ZSR-PM	R1.5						€6,55			€6,86	
WPGT060415ZSR	R1.5						€6,96				
WPGT060415ZSR-PM	R1.5						€6,96			€7,77	
WPGT080615ZSR	R1.5						€7,60				
WPGT080615ZSR-PM	R1.5						€7,60			€12,51	
WPGT090725ZSR	R2.5						€8,27				
WPGT090725ZSR-PM	R2.5						€8,27				



Csoportos akció

1. lépés: Válassz 1 vagy több marófejet vagy -szárat, és add össze az adott sor(ok)ban a választandó lapka mennyiségeket!
2. lépés: Válassz annyi marólapkát, amennyi az €1-s Csoportos ár eléréséhez szükséges!



Váltólapkás élettörő

CMZ01 / CMA01 / CMD01 + SPMT • Élettörés

Megnevezés	Géppoldali csatlakozó típusa	Átmérő mm	Szár átmérő mm	Teljes hossz mm	Főél elhelyezési szög	Élek száma	Választandó lapka mennyiség	Csoportos Ár
CMZ01-012-G20-SP12-01		12	20	100	30°	1	30	€1,00
CMZ01-025-G25-SP12-02	Hengeres	25	25	120	30°	2	30	€1,00
CMZ01-032-G32-SP12-03		32	32	180	30°	3	60	€1,00
CMZ01-012-XP20-SP12-01		12	20	100	30°	1	30	€1,00
CMZ01-025-XP25-SP12-02	Weldon	25	25	120	30°	2	30	€1,00
CMZ01-032-XP32-SP12-03		32	32	180	30°	3	60	€1,00

Megnevezés	Géppoldali csatlakozó típusa	Átmérő mm	Szár átmérő mm	Teljes hossz mm	Főél elhelyezési szög	Élek száma	Választandó lapka mennyiség	Csoportos Ár
CMA01-012-G20-SP12-01		12	20	100	45°	1	30	€1,00
CMA01-025-G25-SP12-02	Hengeres	25	25	120	45°	2	30	€1,00
CMA01-032-G32-SP12-03		32	32	180	45°	3	60	€1,00
CMA01-012-XP20-SP12-01		12	20	100	45°	1	30	€1,00
CMA01-025-XP25-SP12-02	Weldon	25	25	120	45°	2	30	€1,00
CMA01-032-XP32-SP12-03		32	32	180	45°	3	60	€1,00

Megnevezés	Géppoldali csatlakozó típusa	Átmérő mm	Szár átmérő mm	Teljes hossz mm	Főél elhelyezési szög	Élek száma	Választandó lapka mennyiség	Csoportos Ár
CMD01-012-G20-SP12-01		12	20	100	60°	1	30	€1,00
CMD01-025-G25-SP12-02	Hengeres	25	25	120	60°	2	30	€1,00
CMD01-036-G32-SP12-03		36	32	180	60°	3	60	€1,00
CMD01-012-XP20-SP12-01		12	20	100	60°	1	30	€1,00
CMD01-025-XP25-SP12-02	Weldon	25	25	120	60°	2	30	€1,00
CMD01-036-XP32-SP12-03		36	32	180	60°	3	60	€1,00



Megnevezés	Rádiusz mm	M30		M25	M35	M35		Akciós ár
		P30	P25	P25	P35	P30	P40	
SPMT120408	R0.8							€5,92
SPMT120408-HT-1	R0.8							€6,87



TOOLER

WWW.TOOLER.COM

Iratkozz fel hírlevelünkre!

Így minden héten egyszer megkapod a legújabb akcióink értesítőjét spam nélkül!



Miért?

3 ok amiért érdemes!

1. A legtöbb akcióról CSAK így értesülhetsz!

A beszállítóink sokszor, a LEGJOBB AJÁNLA-TAIKAT gyorsan és rövid határidővel hirdetik meg. Így **nincs módunk másképp eljuttatni** hozzád az információt.

2. Csak heti 1x!

Nem bombázunk ajánlatokkal, leveleinkben a lényegre koncentrálunk és a legrövidebb úton viszünk el az akciókhoz. Nem küldünk semmit, amire nem iratkoztál fel!

3. Tényleg megéri!

Azon dolgozunk, hogy a legjobb árakon tudj vásárolni. 7 akciótípus több száz, folyamatosan frissülő ajánlatával **valódi megtakarítást tudsz elérni!**

